



... СТИЛЬ ЗАДАЮТ ДЕТАЛИ...<sup>®</sup>

группа компаний:

**РосМат**<sup>®</sup>  
Санкт-Петербург

**GRACE**<sup>®</sup>

2017

ЭКОЛОГИЧЕСКИ ЧИСТЫЕ  
МАТЕРИАЛЫ  
БЕЗ ИСПОЛЬЗОВАНИЯ  
СВИНЦА





Вопрос экологичности пластика сегодня волнует многих. Прежде чем устанавливать изделия из ПВХ в квартире, каждый хочет удостовериться в том, что они не будут выделять токсичных веществ или вызывать аллергию.

ПВХ (поливинилхлорид)- это продукт сложного химического синтеза, в основе которого лежит натуральное сырье-поваренная соль (хлорид натрия), нефть и мел.

Благодаря своим уникальным свойствам этот материал химически инертен, долговечен и стоек, что делает его незаменимым в самых различных областях жизни. Например, тара для продуктов питания, сосуды для хранения донорской крови. На наш взгляд, это одно из лучших доказательств гигиеничности и безвредности материала.

При производстве изделий для сантехники и для внутренней отделки помещений из ПВХ применяют стабилизаторы, пластификаторы, пигменты и ряд других добавок. Многие производители используют в производстве соли свинца, которые действительно могут представлять опасность для окружающей среды и здоровья.

Наша фирма отказалась от свинцового стабилизатора и уже много лет использует в составе своей продукции КАЛЬЦИЙ-ЦИНК (CaZn). Этот стабилизатор известен как один из самых экологичных, и применяется западными производителями, так как существует запрет на производство продукции из ПВХ с использованием свинца.

**Экологичные пластиковые продукты ООО "РОСМАТ" - это продукты будущего.**



- 4 **Rico**  
(плинтус с кабель-каналом)
- 6 **Rico Leo**  
(плинтус с кабель-каналом)
- 10 **Royal**  
(высокий плинтус с кабель-каналом)
- 12 **Rico color**  
(высокий плинтус под покраску)
- 14 **Rico carpet**  
(плинтус для коврового покрытия)
- 16 **Rico cannelure**  
(каннелюрный профиль линолеума)
- 18 **Smart Profile Paint**  
(плинтус МДФ под покраску)
- 20 **Smart Profile Color**  
(плинтус МДФ цветной)
- 24 **Алюминиевый плинтус**
- 26 **Rico moulding**  
(угловой универсальный профиль)
- 28 **Rico moulding**  
(уголок с тиснением)
- 30 **Rico moulding**  
(арочный профиль)
- 32 **Rico moulding**  
(галтель с фурнитурой)
- 34 **Rico moulding**  
(бордюры для ванн)
- 36 **Rico moulding**  
(галтель из вспененного ПВХ)
- 37 **Rico moulding**  
(штапик из вспененного ПВХ)
- 38 **Rico moulding**  
(бордюр-наличник)
- 40 **Smart Profile Paint**  
(наличники МДФ под покраску)
- 42 **Rico flex**  
(гибкий напольный профиль)
- 46 **Rico safe step**  
(антискользящий профиль)
- 50 **Floor Expert**  
(лента противоскользящая)
- 52 **Rico technical**  
(вставка для светодиодной ленты)
- 54 **Rico technical**  
(универсальный уплотнительный профиль)
- 55 **Rico technical**  
(уплотнитель для цоколя)
- 56 **Rico technical**  
(кухонный плинтус)
- 58 **Rico floor board**  
(самоклеящийся напольный порог)
- 60 **Floor Expert**  
(пороги)
- 63 **Floor Expert**  
(накладки на ступени)
- 64 **Floor Expert**  
(профили для плитки и керамогранита)
- 65 **Floor Expert**  
(профили противоскользящие/грязезащита)
- 66 **Floor Expert**  
(самоклеящиеся пороги Easy)
- 68 **Floor Expert**  
(подложки)
- 71 **Floor Expert**  
(подготовка к покраске)
- 72 **Floor Expert**  
(клей)
- 73 **Floor Expert**  
(для укладки и установки)
- 75 **Floor Expert**  
(защита от влаги)
- 77 **Floor Expert**  
(декор)
- 78 **Floor Expert**  
(защита)
- 79 **Floor Expert**  
(для реставрации)
- 82 **Отделочные профили**  
(штукатурные)
- 83 **Профили из нержавеющей стали**
- 84 **Профили ГОСТ**
- 87 **Floor Expert**  
(чистящие средства)
- 92 **Интерьерные панели ПВХ**
- 99 **Rico Leo Single Style**  
(плинтус, пороги и розетки в один цвет)
- 101 **Торговое оборудование**  
(демонстрационные стенды)







## НАПОЛЬНЫЙ ПЛИНТУС с кабель-каналом



торцевая заглушка



внутренний уголок



наружный уголок



переходник



монтажный бокс

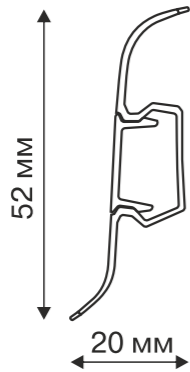

Плинтус **Rico** подчеркивает выразительность и оригинальность интерьера Ваших помещений, придаёт полу завершенный вид, подчёркивает красоту уложенного напольного покрытия, позволяет закрыть усадочные и компенсационные швы (до 19 мм) и служит связующим элементом интерьера между полом и стеной. Дополнительные аксессуары/фурнитура (наружный и внутренний уголки, соединители и торцевые заглушки) полностью совместимы с плинтусом **Rico**.

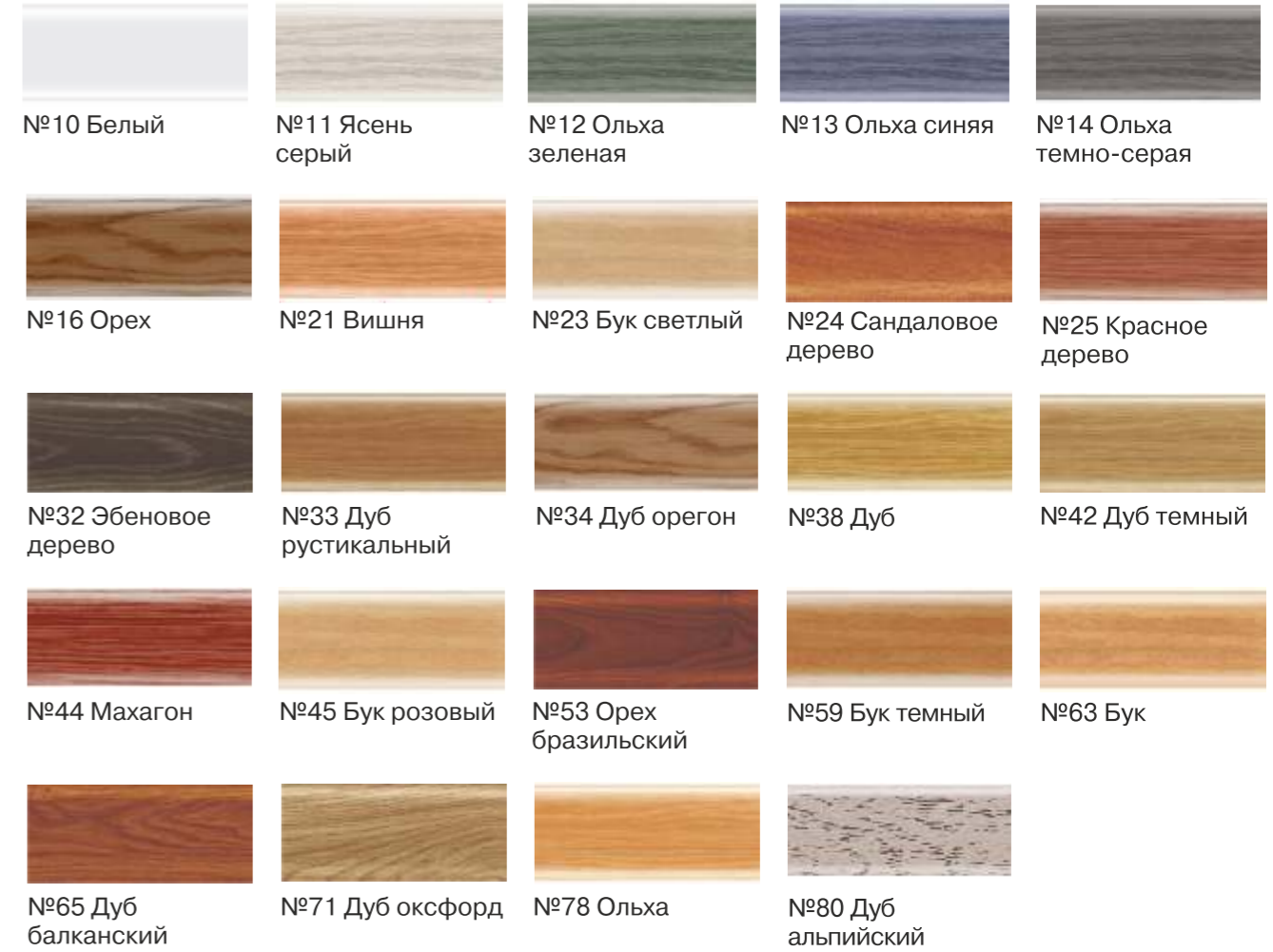
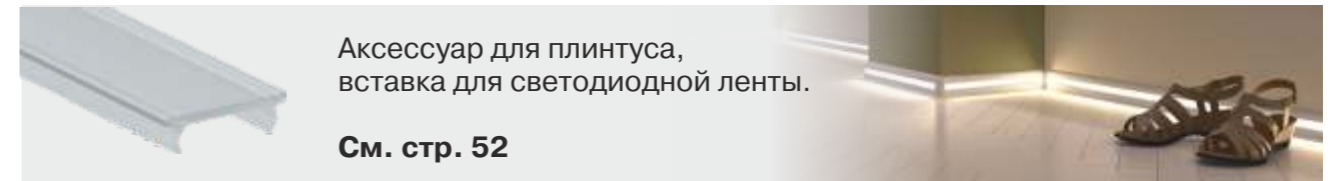
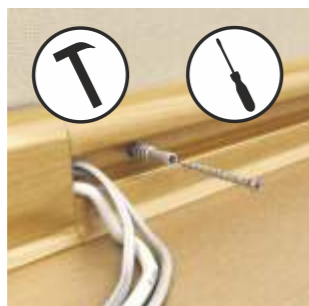

■ Быстрый и простой монтаж без использования креплений.

■ Устойчивость к механическим воздействиям, 100% влагоустойчивость.

■ Мягкие края предотвращают попадание пыли и влаги между стеной и полом.

■ Идеально сочетается с ламинатом, паркетом, ковровым покрытием, линолеумом.

Наименование	шт. в коробке / шт. в пакете	Габариты упаковки
Пластиковый плинтус 2,5 м	40	145 мм x 2520 мм x 170 мм <b>16,5 кг</b>
Угол внутренний Угол наружный Торцевик (заглушка) Соединитель (переходник)	500/10/2 500/10/2 500/10/1 пара 500/10/2	240 мм x 315 мм x 260 мм <b>2 кг</b>
Монтажный бокс	40/1	240 мм x 315 мм x 260 мм <b>2,8 кг</b>





## НАПОЛЬНЫЙ ПЛИНТУС с кабель-каналом

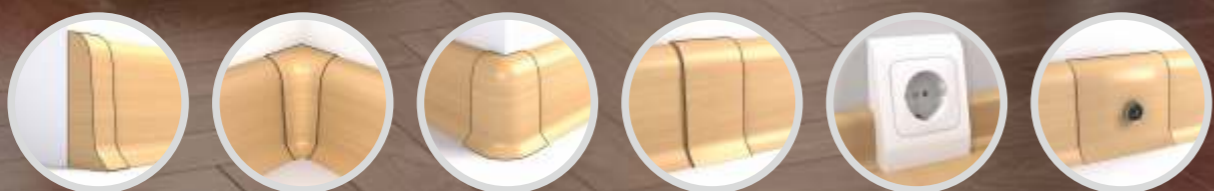

торцевая заглушка    внутренний уголок    наружный уголок    переходник    монтажный бокс    антенный модуль

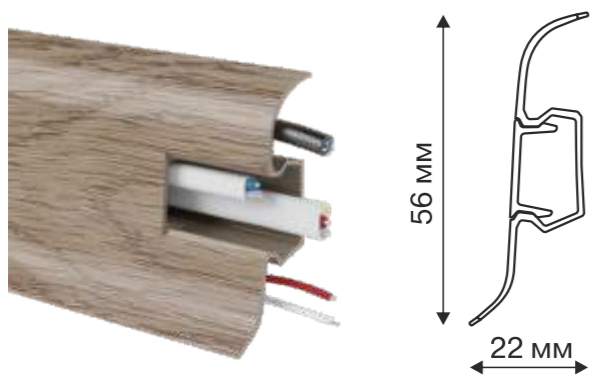

Плинтус **Rico Leo** - универсальный пластиковый плинтус для всех видов напольных покрытий, обладает мягкими краями, как со стороны стен, так и от пола. Внутри плинтуса проходит кабель-канал, в котором можно разместить провода (телефон, TV-антенна, удлинитель и т.д.) с возможностью замены проводки в любой момент без демонтажа самого изделия.

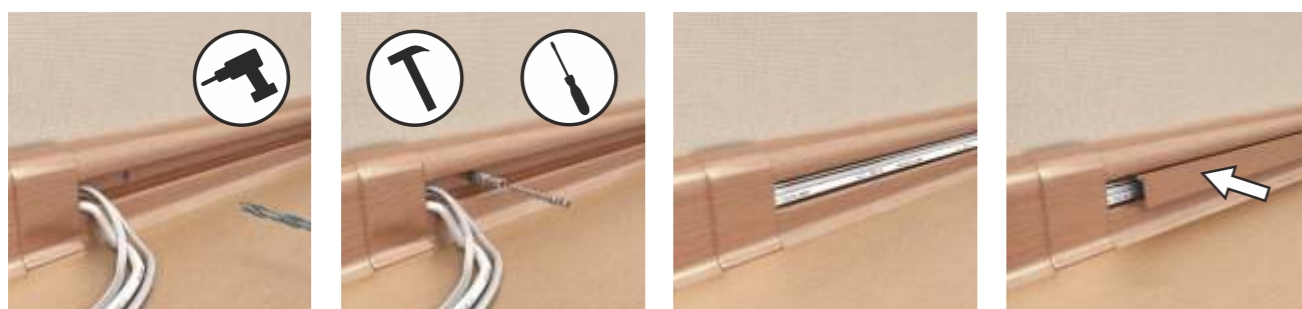

№101 Вишня	№102 Ольха серая	№107 Ольха голубая	№108 Липа амурская	№110 Белый	№115 Черный
№111 Бук темный	№112 Ясень серый	№114 Клен высокогорный	№117 Ольха	№118 Орех грецкий	
№120 Дуб рустикальный	№122 Дуб мореный	№123 Дуб золотистый	№124 Дуб янтарный	№125 Венге Африка	
№127 Тополь канадский	№128 Дуб престиж	№130 Бук благородный	№132 Дикая вишня	№135 Дуб лионский	
№137 Махагон	№140 Вишня виньола	№143 Дуб луаре	№144 Облепиха восточная	№146 Кедр алтайский	
№148 Дуб петровский	№150 Эбен	№152 Дуб скандинавский	№155 Бук натуральный	№157 Хурма японская	
№158 Каштан японский	№159 Дуб английский	№161 Джатоба	№164 Дуб лацио	№165 Дуб коньячный	
№168 Дуб тасмания	№170 Дуб Венеция	№173 Дуб беленый	№174 береза	№176 Венге	
№177 Дуб комильфо	№179 Дуб восточный	№180 Дуб античный	№184 Ива серебристая	№186 Дуб марокканский	
№188 Дуб шато	№191 Тис канадский	№195 Сосна серебристая	№197 Черный палисандр	№199 Дуб елисеевский	



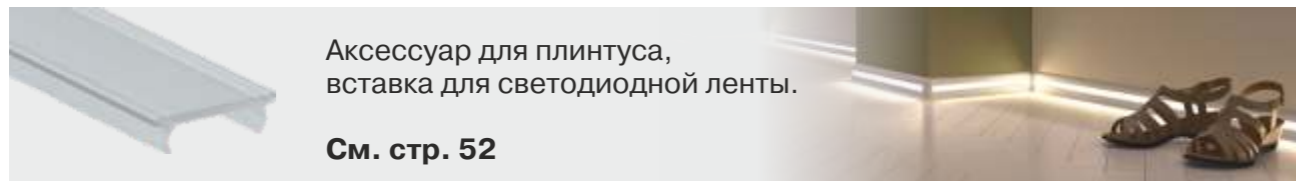

Аксессуар для плинтуса,  
вставка для светодиодной ленты.

См. стр. 52



монтажный бокс  
для всех видов розеток

Теперь Вы без проблем сможете установить дополнительные розетки, перенести телефон или телевизор в любое другое место по вашему выбору, установить кабельное, спутниковое телевидение или компьютерную сеть.

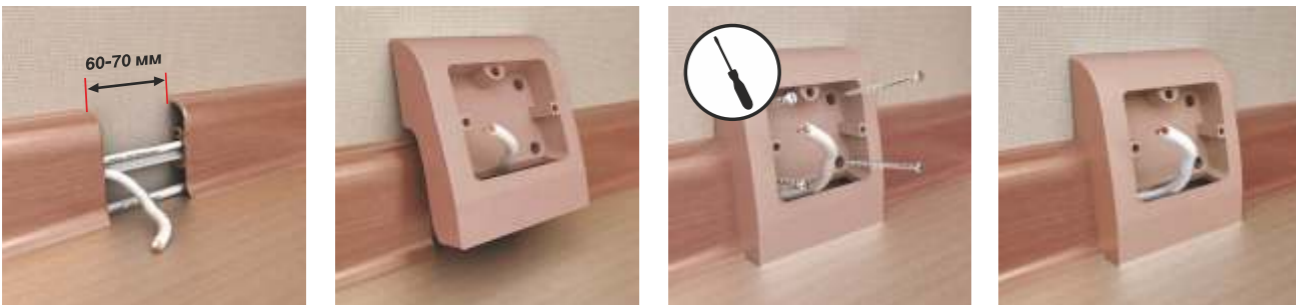

антенный модуль  
с коннектором

Функциональный антенный модуль с коннектором предусматривает возможность проводки TV-кабеля в любое удобное для вас место в помещении. Оригинальность конструкции заключается в возможности установки его без демонтажа плинтуса. Антенный модуль декорирован в цветовой гамме серии **Rico Leo**.

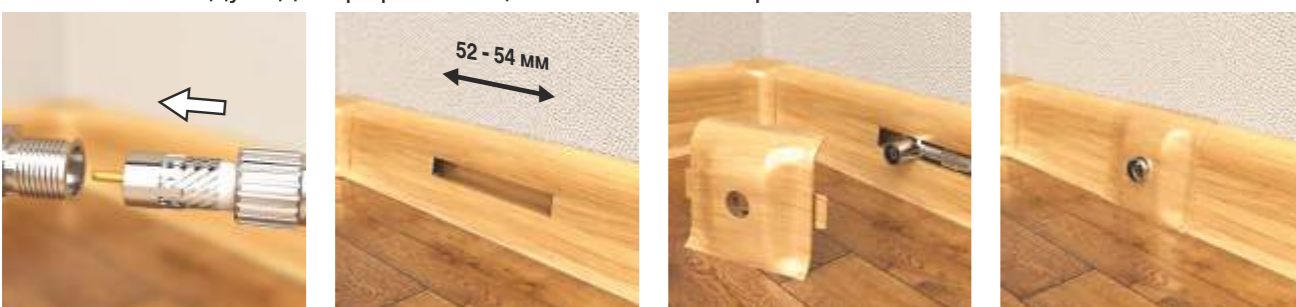

- Безопасный для здоровья, не содержит свинец.
- Мягкий край предотвращает попадание пыли и влаги между стеной и полом.
- Уплотнительные края плинтуса изготовлены из мягкого пластичного материала, который не твердеет и не портится со временем.
- Угловой и торцевой крепеж надежно фиксируется за счет специальных «лапок» и не вылетает при случайном ударе швабры, пылесоса и тд.
- Рисунок дерева с 3D-эффектом позволяет подобрать цвет к любым декорам напольных покрытий.
- Идеально сочетается с ламинатом, паркетом, ковровым покрытием, линолеумом.
- Использование немецких УФ-красок и пигментов обеспечивает устойчивость к истиранию и сохранение цвета на весь период эксплуатации.
- К плинтусу предусмотрена дополнительная вставка для светодиодной ленты, а также система аксессуаров для решения различных задач (мультибокс под розетки, антенный модуль).
- Система прокладки проводов, не требующая сверления стен.
- Серия сопутствующих профилей полностью совпадает с цветовой гаммой плинтусов Rico Leo, что позволяет сделать интерьер целостным и гармоничным (отделочные углы с тиснением - стр. 28; универсальный угловой профиль - стр. 26; самоклеящиеся пороги - стр.58)

Наименование	 шт. в коробке /  шт. в пакете	Габариты упаковки
Пластиковый плинтус 2,5 м	40	 <b>15,5 кг</b>
Угол внутренний Торцевик (заглушка) Соединитель (переходник)	500/10 или 250/2 500/10 или 250/2 500/10/2	 <b>2 кг</b>
Угол наружный	500/10 или 250/2	 <b>2 кг</b>
Монтажный бокс	40/1	 <b>2,8 кг</b>
Монтажный бокс в блистере	28/1	  <b>2,8 кг</b>
Антенный модуль	70/1	  <b>3 кг</b>



Royal  
Austria



ВЫСОКИЙ ПЛИНТУС  
с кабель-каналом

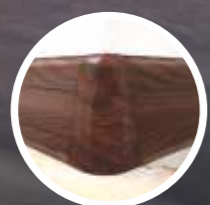

наружный  
уголок

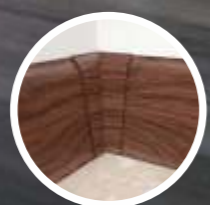

внутренний  
уголок

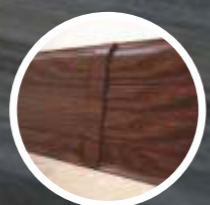

переходник



торцевая  
заглушка



Мягкие,  
эластичные  
края

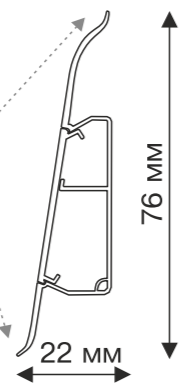

Современный высокий напольный плинтус прекрасно сочетается со всеми видами напольных покрытий. Позволяет решать все традиционные задачи: перекрытие швов между стенами и полом, механическая, пыле- и влагозащита. Является удобным инструментом для решения дизайнерских задач. Плинтус **Royal** незаменим при отделке современных офисных и жилых помещений класса "Люкс".

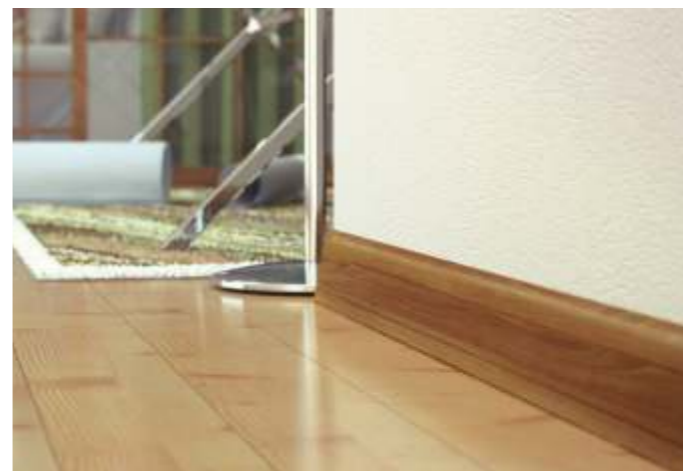

- Богатство оттенков и многообразие структурных рисунков.
- Обладает повышенной прочностью, устойчивостью к истиранию, воздействиям света и влаги.
- Абсолютно безопасный для здоровья, экологически чистый, не содержит свинец.
- Кабель-канал позволяет скрыть крепления и любую проводку.
- Мягкие края препятствуют проникновению пыли и влаги.



№206 Дуб  
графский

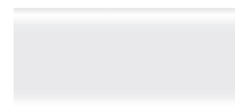

№210 Белый



№217 Дуб роял



№218 Старое  
дерево



№225 Орех  
Тасмания



№227 Дуб  
шервуд



№233 Орех кария



№242 Мербау



№248 Дуб лахта



№254 Бук



№258 Дуб корица



№265 Вишня  
королевская



№266 Тобакко



№270 Дуб  
светло-серый



№272 Дуб норд



№273 Дуб  
пражский



№275 Дуб  
петровский



№277 Вяз



№281 Дуб  
аризонский

Наименование	шт. в коробе / шт. в пакете	Габариты упаковки
Пластиковый плинтус 2,5 м	24	130 мм x 2520 мм x 195 мм <b>15,9 кг</b>
Угол внутренний Угол наружный	400/2 400/2	285 мм x 320 мм x 265 мм <b>2,8 кг</b>
Торцевик (заглушка)	200пар/1 пара (правая и левая)	245 мм x 315 мм x 265 мм <b>1,8 кг</b>
Соединитель (переходник)	400/2	155 мм x 315 мм x 260 мм <b>1,9 кг</b>



# Rico color



## ВЫСОКИЙ ПЛИНТУС из вспененного ПВХ под покраску

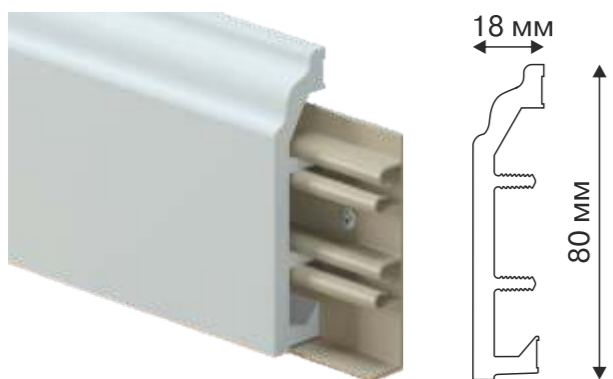

Плинтус **Rico Color** - универсальный высокий плинтус, который подходит для интерьеров совершенно разных стилевых направлений. Его отличительной особенностью является возможность окраски плинтуса, как до монтажа, так и после. На поверхность плинтуса хорошо ложится краска, т.к. он сделан из пористого материала (вспененный ПВХ). Устанавливать можно как с помощью монтажных клипс, так и просто на клей.

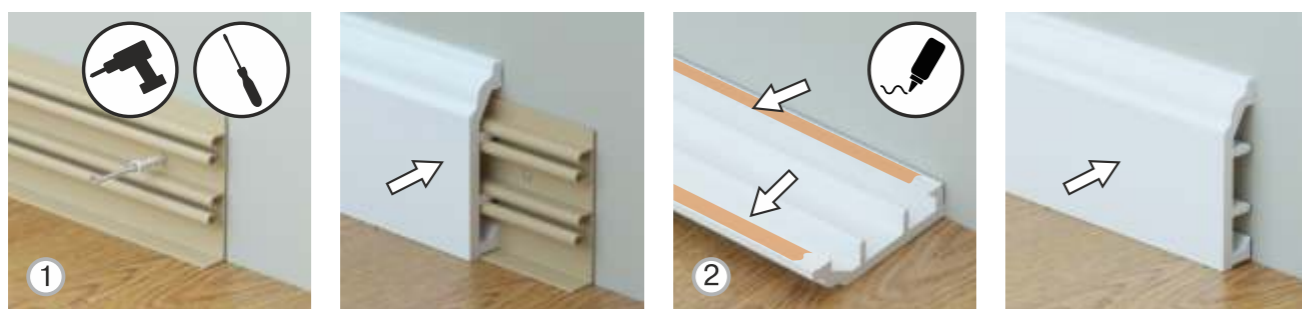

Используя плинтус **Rico Color** в интерьере, вы можете воплощать совершенно разные дизайнерские идеи. Неограниченная палитра красок позволяет выкрашивать плинтус в цвет стен или наоборот создавать яркие акценты в помещении. Благодаря своему пористому материалу плинтус идеально подходит для покраски. Для вспененного ПВХ рекомендуют использование следующих типов красок: ПВХ, акриловые, двухкомпонентные полиуретановые. Перед окрашиванием необходимо использовать грунтовку.



- Изящный профиль по стилю подходит как к современным интерьерам, так и к классическим.
- Плинтус имеет скрытое пространство для того, чтобы спрятать провода.
- Плинтус подходит для окрашивания, так же можно использовать без покраски (белый цвет).
- Простой монтаж и демонтаж.
- Специальные канавки для нанесения клея позволяют приклеивать плинтус к стене без монтажной планки и без сверления стен.
- Устойчив к механическим повреждениям, воздействиям влаги.

**ГРУНТОВКА ДЛЯ ПЛИНТУСА ПОД ПОКРАСКУ**  
стр. 71

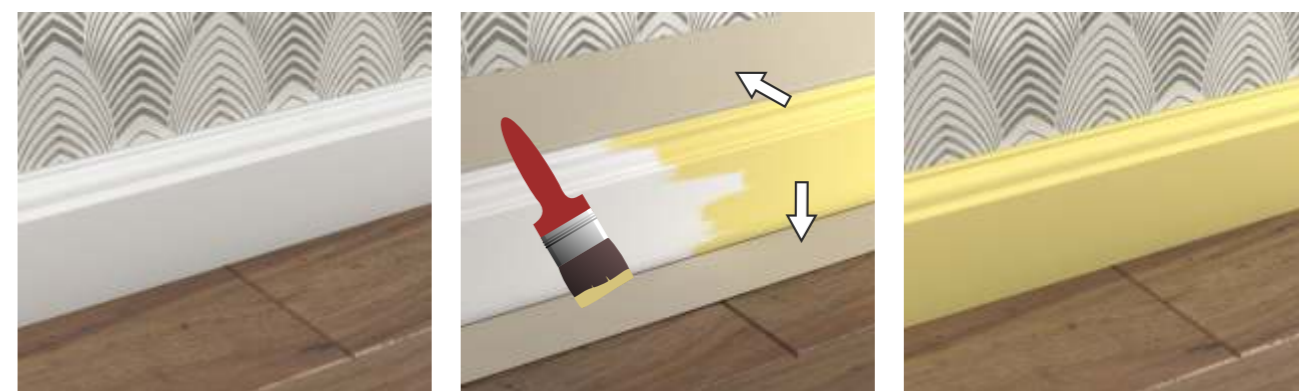

Наименование	шт. в коробке / шт. в пакете	Габариты упаковки
Плинтус 2,5 м	20	85 мм / 2520 мм / 195 мм <b>19 кг</b>
Монтажная клипса	36/6	120 мм / 310 мм / 265 мм <b>2,7 кг</b>





## НАПОЛЬНЫЙ ПЛИНТУС для ковролина



торцевая заглушка



внутренний уголок



наружный уголок

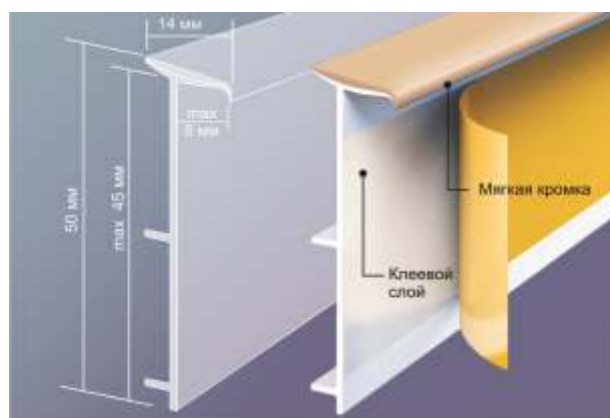

**Rico Carpet** - плинтус для ковролина, предназначенный для помещений с ковровым покрытием, будь то офисы, коммерческие центры, гостиницы, рестораны или помещения жилых домов. Особенностью данного плинтуса является то, что в качестве основного материала используется все тот же ковролин, что и на полу, а пластиковая основа крепится к стене и служит каркасом. Таким образом, плинтус является логическим продолжением пола и придает поверхности ухоженный и законченный вид.

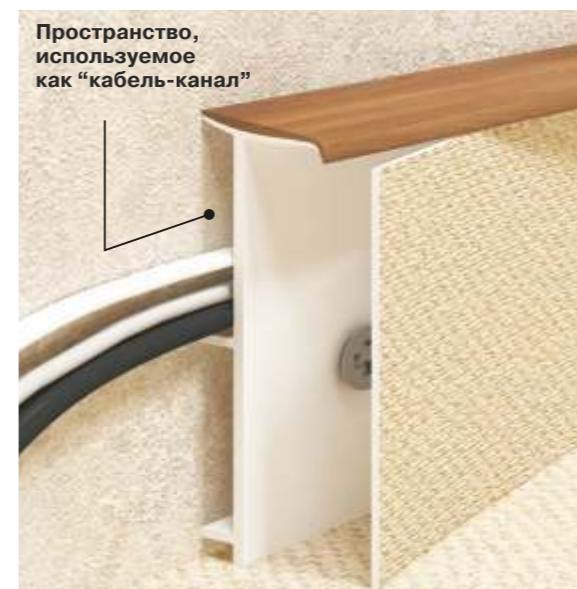
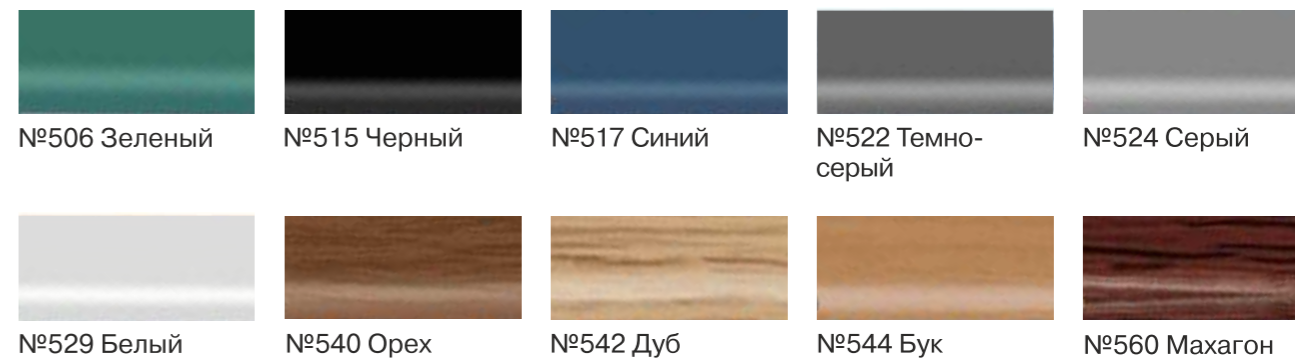
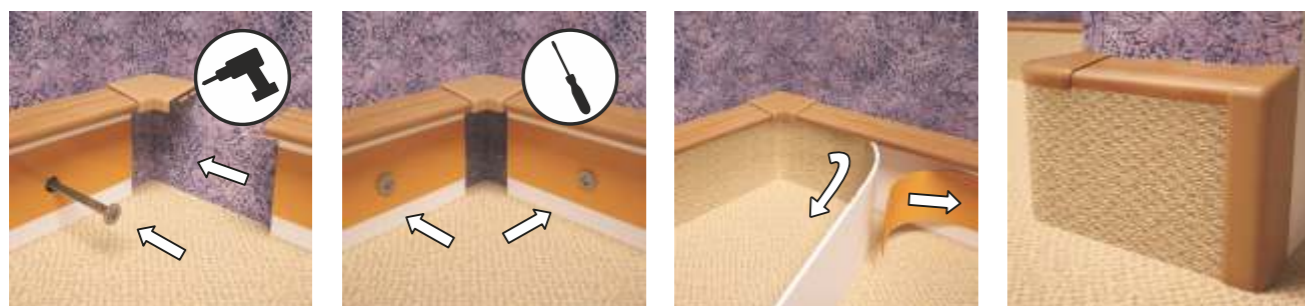

- Плинтус для ковролина изготавливается из жесткого ПВХ, что гарантирует его высокую износостойкость и полную безопасность для человека и окружающей среды.
- У плинтуса "Rico Carpet" присутствуют ребра жесткости. С ними изделие выглядит объемнее, а также появляется возможность спрятать внутри такого плинтуса тонкие провода.
- Простой и быстрый монтаж плинтуса не требует специальных навыков и занимает минимум времени.

Плинтус для ковролина можно также использовать и при отделке другими напольными материалами. Главное условие: толщина покрытия должна быть не более 8 мм. Использование плинтуса для ковролина с линолеумом, керамической плиткой или пробковым покрытием может быть более интересным решением, нежели использование классического напольного плинтуса.



Наименование	шт. в коробке / шт. в пакете	Габариты упаковки
Плинтус для ковролина 2,5 м	28	90 мм / 2530 мм / 125 мм / 10 кг
Уголок внутренний Уголок наружный Торцевик (заглушка)	500/10 500/10 500/10 пар	240 мм / 315 мм / 260 мм / 2 кг



# RICO Cannelure



## КАННЕЛЮРНЫЙ ПРОФИЛЬ

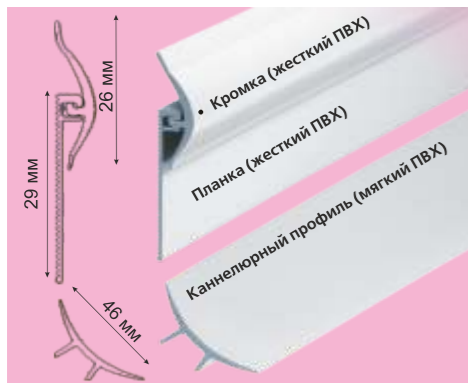

**Rico cancellure** - каннелюрный профиль. Предназначен для линолеума. Применяется в случаях, когда необходимо закруглить края линолеума и завести их на стену. Он несет в себе двойную функцию. Во-первых эстетическую - закрывает зазор между стеной и полом, объединяя их, тем самым гармонизируя пространство. Во-вторых защитную, сохраняя стены при влажной и обычной уборке, а также защищая провода от механического воздействия, в случае, если они проложены под ним. Данный вид плинтуса широко применяется в медицинских учреждениях и помещениях, где имеются высокие требования к чистоте.

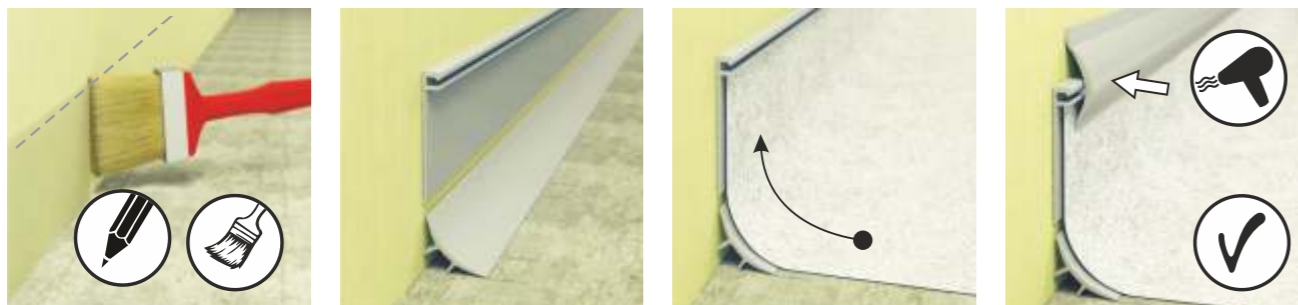

### Монтаж:

1. Отметить карандашом высоту, на которую необходимо завести линолеум.
2. Выше отметки приклеить монтажный скотч, чтобы клей не попал на стену.
3. Нанести клей на всю высоту от пола до отметки и на пол вдоль стены (40-50 мм).
4. Приклеить по отметке на стену планку, предварительно нанеся на обратную сторону профиля клей.
5. Приклеить в угол примыкания стены и пола каннелюрный профиль. Стыки плинтуса в углах помещения подрезаются под 45° с помощью стусла и пилы с мелкими зубьями.

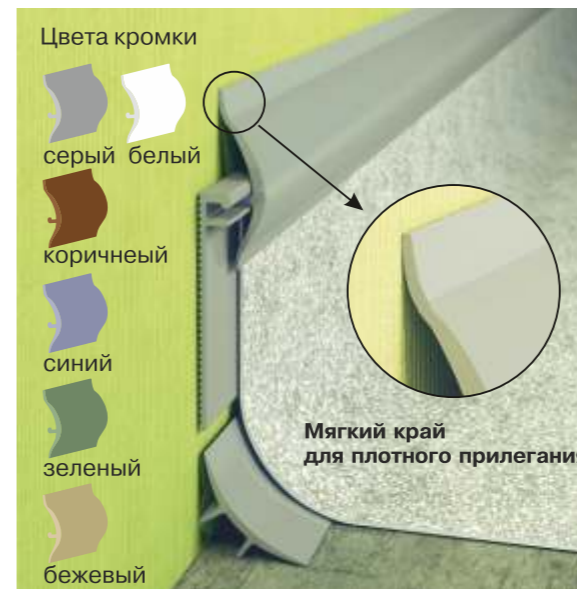

- Мягкие края на кромке дают возможность профилю плотно прилегать к плоскости стены, препятствуют проникновению пыли и влаги.
- Абсолютно безопасен для здоровья, экологически-чистый, не содержит свинец.
- Устойчив к механическим воздействиям, 100% влагоустойчив.
- Возможность регулирования высоты заводимого напольного покрытия на стену.
- Цвет кромки плинтуса может быть изготовлен по вашему заказу.

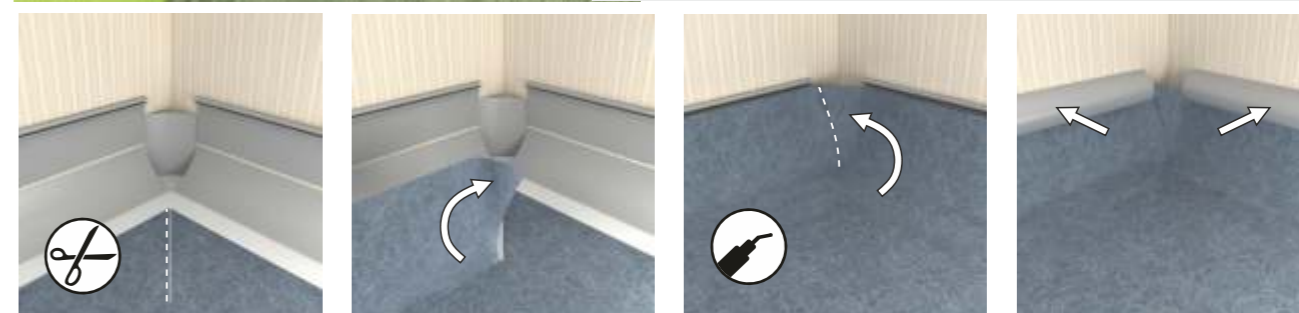

### Монтаж внутреннего угла:

1. Сделать надрез равный высоте, на которую необходимо завести линолеум.
2. Загнуть и уложить линолеум как показано на картинке.
3. Зафиксировать шов холодной сваркой или клеем.
4. Установить кромку профиля.

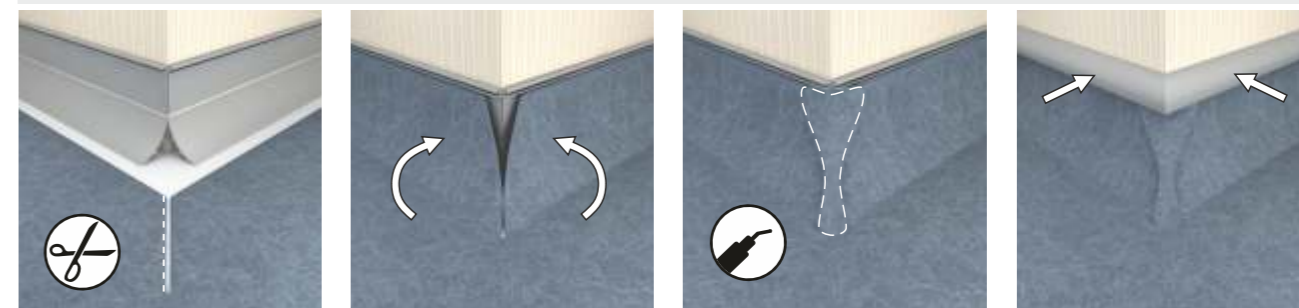

### Монтаж внешнего угла:

1. Сделать надрез равный высоте, на которую необходимо завести линолеум.
2. Загнуть и уложить линолеум как показано на картинке.
3. Закрыть шов накладкой и зафиксировать холодной сваркой.
4. Установить кромку профиля.

Наименование	шт. в коробке	Габариты упаковки
Каннелюрный профиль 3 м	15	<b>13,7 кг</b>



# SmartProfile Paint



## ПЛИНТУС МДФ под покраску



соединительный элемент

Плинтуса **SmartProfile Paint** изготавливаются из высококачественного МДФ и окучиваются финиш-пленкой. Для окрашивания подходят любые краски на водной основе, стойкие к истиранию, например, акриловые, латексные или на силиконовой основе. Перед окрашиванием необходимо загрунтовать поверхность. С помощью **SmartProfile Paint** каждый интерьер может быть оформлен в соответствии с дизайнерскими решениями и Вашими индивидуальными предпочтениями. Монтаж плинтуса производится при помощи монтажной планки, которая обеспечивает возможность неоднократно снимать и устанавливать плинтус. Для стыковки плинтусов имеются специальные аксессуары.

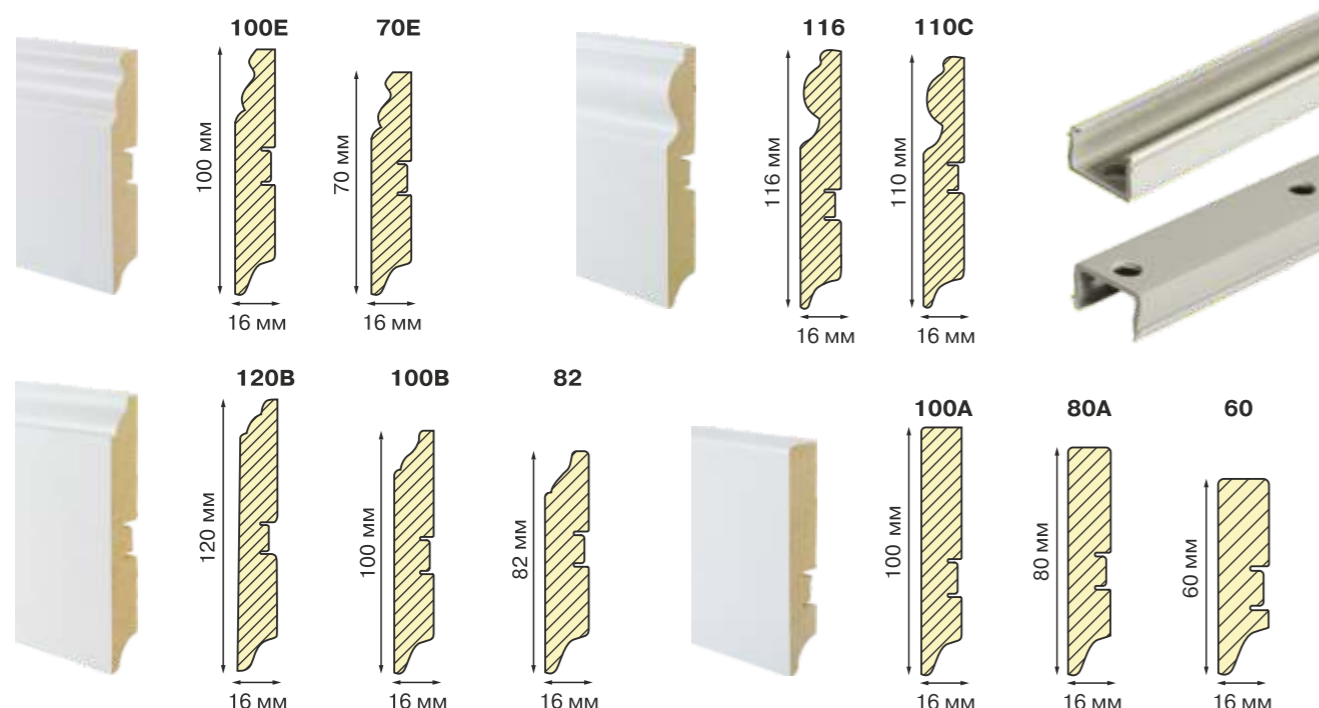

Для избежания неровных косых срезов в углах доступны специальные прямоугольные вставки (столбики). Они наклеиваются на внутренний или внешний угол или используются как окончание профиля. В результате отделка не только практична, но и имеет аккуратный внешний вид. Фиксируются на клей.

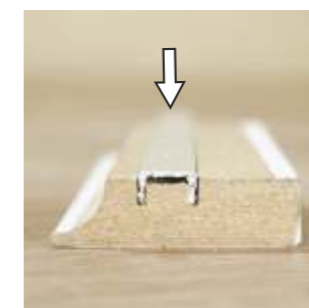
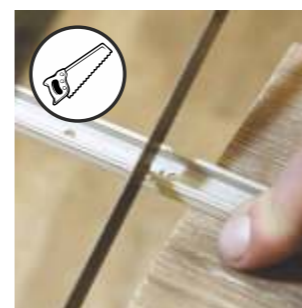

### ГРУНТОВКА для ПЛИНТУСА ПОД ПОКРАСКУ

идеально подходит для изделий из МДФ  
стр. 71



NEW



### КОРРЕКТОР РЕСТАВРАЦИОННЫЙ БЕЛЫЙ

идеально подходит для изделий из МДФ  
стр. 80



Наименование	шт. в коробке	Габариты упаковки	
Плинтус SP Paint 120B 2,4 м	10	2420x170x122 мм	30,5 кг
Плинтус SP Paint 116 2,4 м	10	2420x170x122 мм	29 кг
Плинтус SP Paint 110C 2,4 м	10	2420x170x122 мм	28 кг
Плинтус SP Paint 100B 2,4 м	10	2420x170x103 мм	26 кг
Плинтус SP Paint 82 2,4 м	10	2420x170x87 мм	21,5 кг
Плинтус SP Paint 100E 2,4 м	10	2420x170x103 мм	26 кг
Плинтус SP Paint 100A 2,4 м	10	2420x170x103 мм	26 кг
Плинтус SP Paint 80A 2,4 м	10	2420x170x87 мм	20,5 кг
Плинтус SP Paint 60 2,4 м	20	2420x170x122 мм	29,6 кг
Плинтус SP Paint 100K 2,4 м	10	2420x170x122 мм	26 кг
Плинтус SP Paint 70E 2,4 м	10	2420x170x87 мм	17,5 кг
Монтажная планка 2,4 м	30	2420x300 мм	3 кг
Соединительные элементы	6	180x120x18 мм	0,17 кг



# SmartProfile Color



## ПЛИНТУС МДФ ЦВЕТНОЙ

Основой для плинтусов **SmartProfile Color** является высококачественный МДФ, который обклеивается финиш-пленкой с текстурой дерева. Палитра декоров плинтуса позволяет использовать его с различными напольными покрытиями. Установка **SmartProfile Color** осуществляется с помощью монтажной планки. Для стыковки плинтуса имеются специальные аксессуары.

Цветовая гамма представлена в двух линейках — с гладкой поверхностью и **3D Wood** эффектом. **3D Wood** - это текстурированный плинтус, который на ощупь создает эффект «живой древесины» за счет выпуклого тиснения по всей поверхности.

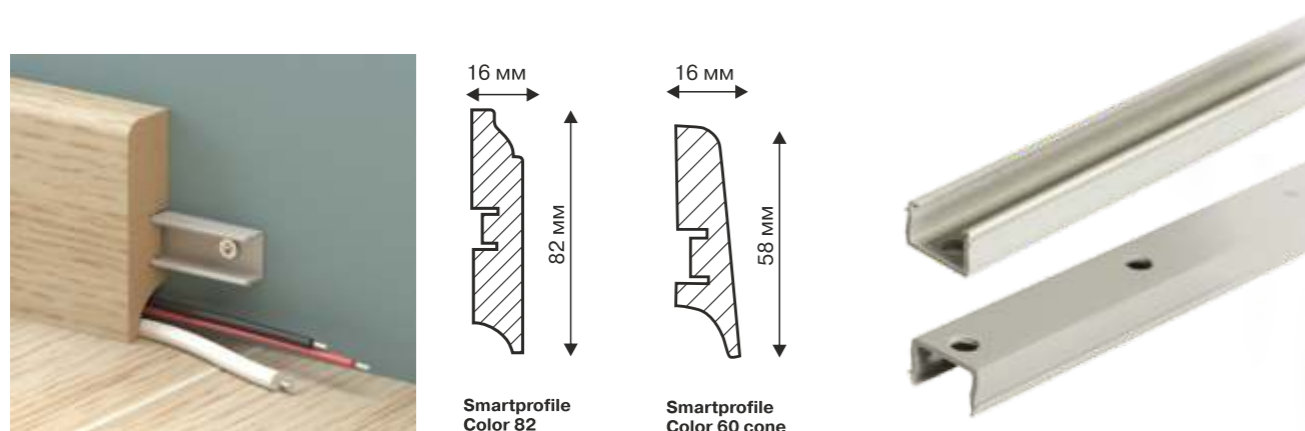

## Декорированный

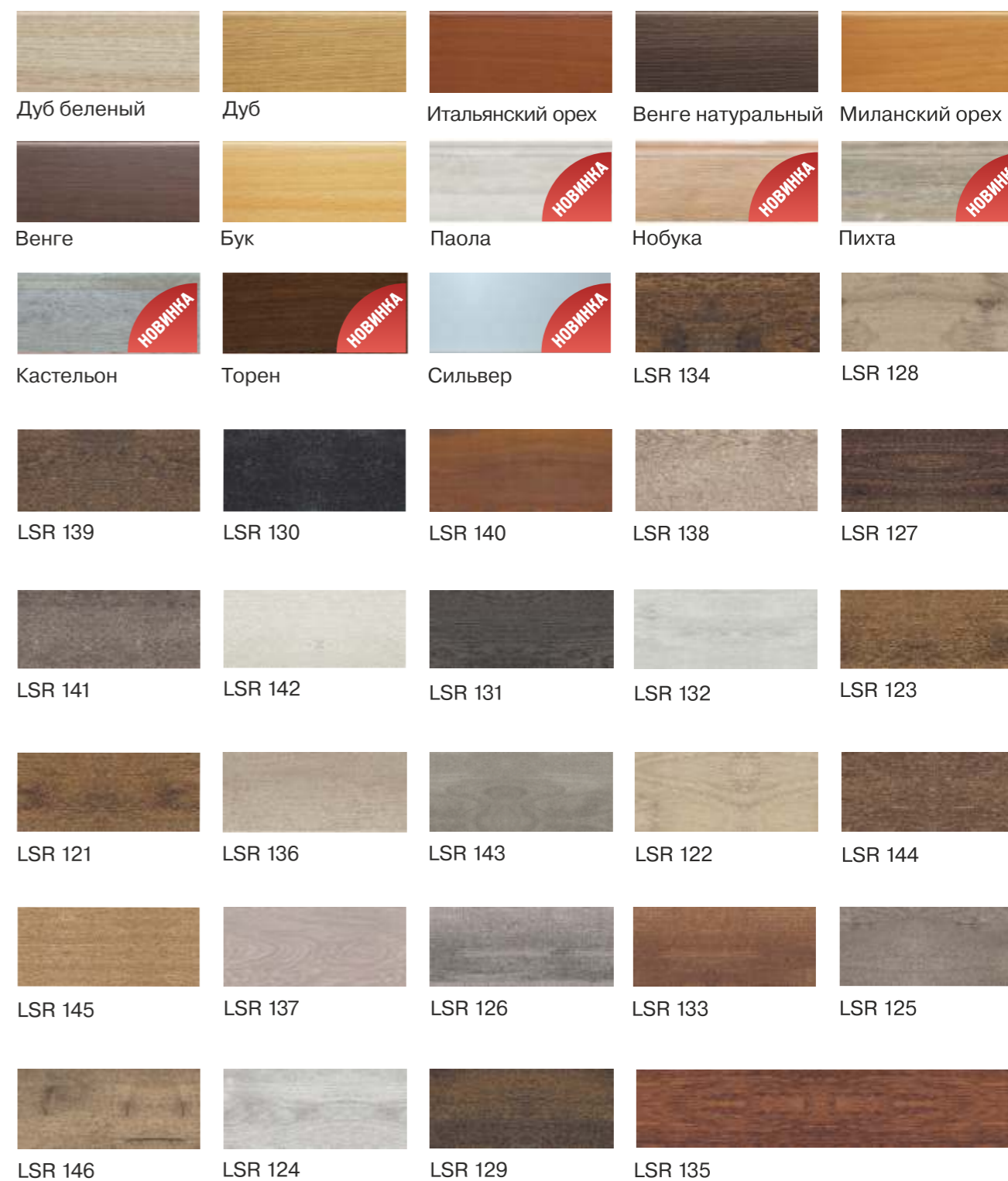



## SmartProfile Color

Декорированный  
серия Navigator



Bering

Bosfor

Gibraltar

Golfstrim

Kolumb



La-Mansh

Magellan

Marco Polo



3D WOOD  
Текстурированный



Дуб аликанте

Белый

Венге танзания

Патерна

Дуб маресме



Для избежания неровных косых срезов в углах доступны специальные прямоугольные вставки (столбики). Они наклеиваются на внутренний или внешний угол или используются как окончание профиля. В результате отделка не только практична, но и имеет аккуратный внешний вид. Фиксируются на клей.



Металлизированный



Золото 1

Золото 2

Серебро

Белый лак

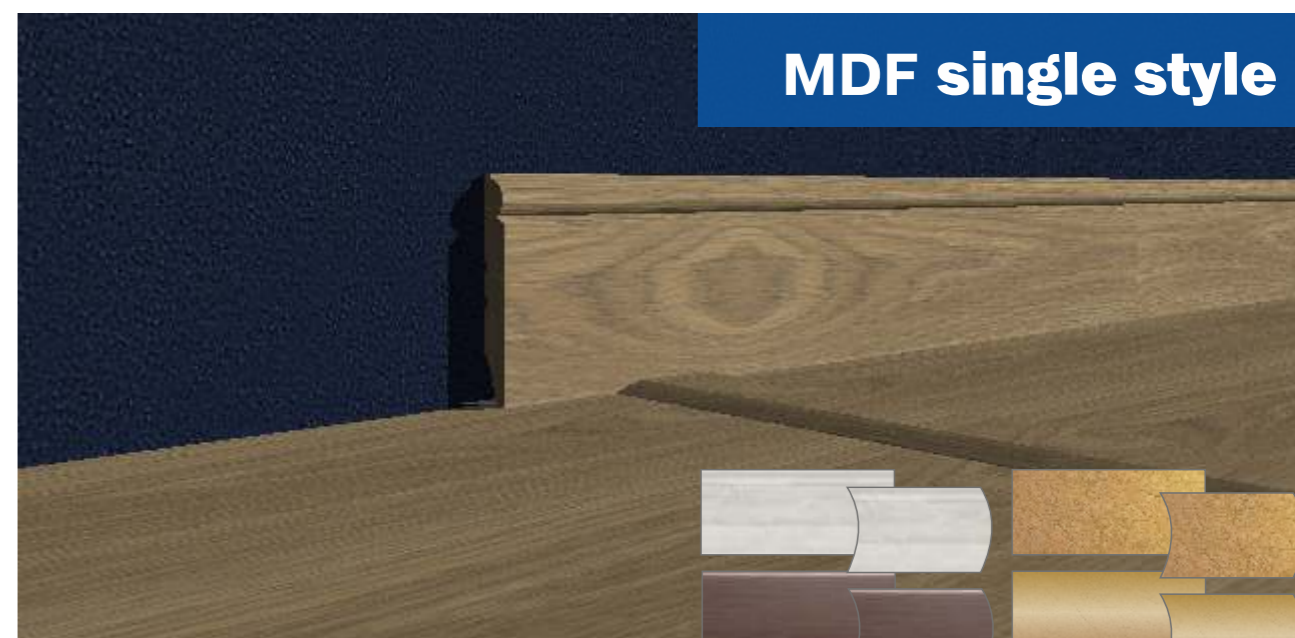

## MDF single style

**SmartProfile Color MDF single style** — изготовление плинтуса и порога в один цвет. Любой декор под любое напольное покрытие.

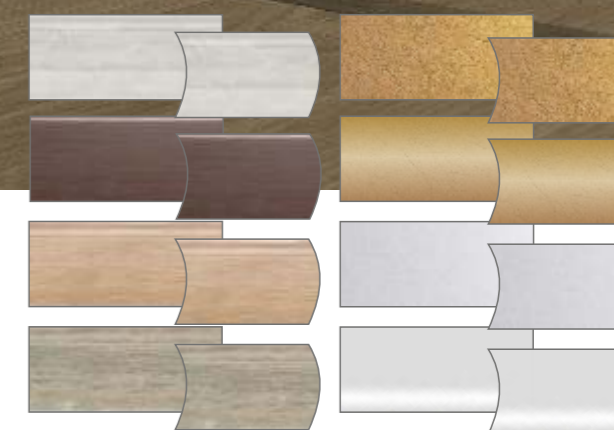

Наименование	 шт. в коробе	Габариты упаковки	
Плинтус SP Color 82 2,4 м	10	2420X170X87 мм	21,5 кг
Плинтус SP Color cone 60 2,4 м	20	2420X170X122 мм	29,6 кг
Монтажная планка 2,4 м	30	2420x300 мм	3 кг
Соединительные элементы	6	165x135x18 мм	0,12 кг





## АЛЮМИНИЕВЫЙ ПЛИНТУС

**НОВИНКА**

Плинтуса, изготовленные из анодированного алюминия, имеют ряд неоспоримых преимуществ по отношению к ПВХ плинтусам, главным из которых являются презентабельный внешний вид, долговечность, устойчивость к воздействию агрессивных сред и простота монтажа. Алюминиевый плинтус не требует особого ухода и отлично подходит к керамической плитке, ковровину, линолеуму и другим напольным покрытиям. Алюминиевые профили идеально вписываются в интерьер Premium, Hi-Tech, модерн или минимализм и предназначены для отделки жилых, офисных и других общественных помещений.

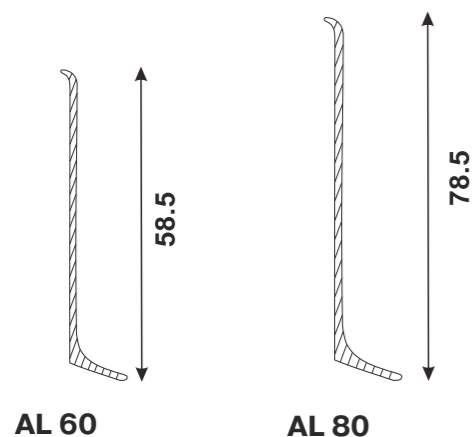

Анод Серебро



Анод Шампань



Анод Черный



Алюминиевый плинтус представляет собой пристеночный профиль из алюминия с матовым анодированным покрытием, предохраняющим его от случайных царапин.

### Монтаж:

#### ■ Плинтус на клеевой основе:

достаточно просто удалить защитную пленку с обратной стороны и аккуратно прижать плинтус к стене, предварительно тщательно зачистив её поверхность.



Отрезать плинтус необходимой длины. Разметить место установки плинтуса. Подходящая температура для приклеивания от +10 до +35°C.

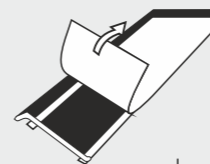

Необходимо обезжирить поверхность в месте установки плинтуса. Отклеить защитную бумагу с плинтуса.

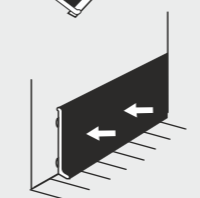

Приложить плинтус к месту установки и плотно прижать к стене по всей длине. Внутренние и наружные стыки плинтуса монтируются в «запил» под 45 градусов.

#### ■ Плинтус без клеевой основы:

нанести на внутреннюю поверхность две дорожки быстросохнущего монтажного клея (жидких гвоздей) шириной 3-5 мм на расстоянии 1 см от верхнего и нижнего краев плинтуса. Затем прижать плинтус к зачищенной стене с помощью длинного правила.

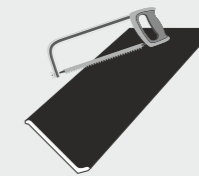

Отрезать плинтус необходимой длины. Разметить место установки плинтуса. Подходящая температура для приклеивания от +10 до +35°C.



Очистить поверхность в месте установки плинтуса. Нанести монтажный клей на заднюю поверхность плинтуса.

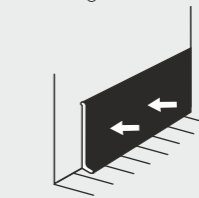

Приложить плинтус к месту установки и плотно прижать к стене по всей длине. Внутренние и наружные стыки плинтуса монтируются в «запил» под 45 градусов.

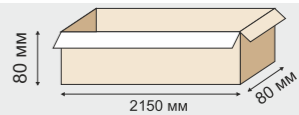
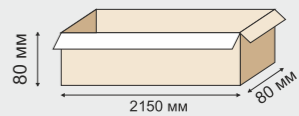
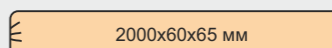
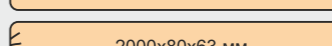
Наименование	 шт. в коробе	Габариты упаковки
С клеевой основой:		
Плинтус AL60 2,0 м	12	 6,1 кг
Плинтус AL80 2,0 м	12	 8 кг
Без клеевой основы:		
Плинтус AL60 2,0 м	10	 5 кг
Плинтус AL80 2,0 м	10	 6,5 кг





## УГОЛ УНИВЕРСАЛЬНЫЙ 3D

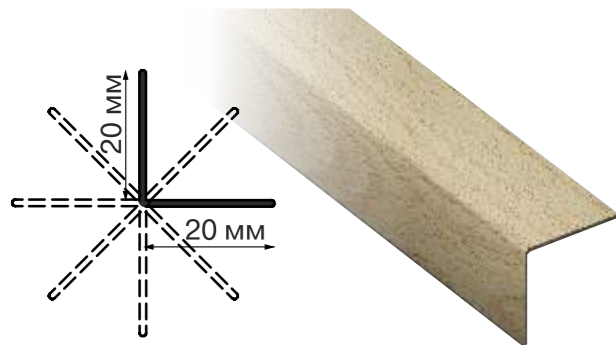





Угловой универсальный профиль - самостоятельный декоративный элемент для отделки стыков и примыканий. Профиль представляет собой полоску из мягкого эластичного материала, соединяющую две части угла. Можно использовать профиль как внутренний, так и как внешний, не придерживаясь ограничений стандартного угла 90°.

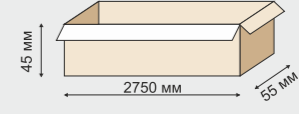
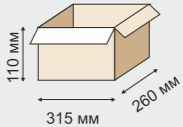

- Угол можно сделать более острым или тупым, в зависимости от планировки помещения.
- Цвет и рисунок полностью соответствует цветовой гамме плинтуса **Rico Leo**.
- Различные варианты упаковки универсального углового профиля решают задачу сохранности при транспортировке и хранении.

Для монтажа профиля используйте контактный клей для профилей из ПВХ.

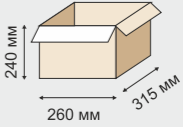
**ВАЖНО!** В случае отсутствия контактного клея, для придания эластичности универсального углового профиля необходимо использовать фен и закрепить угол малярной лентой до полной фиксации.

Наименование	 шт. в коробке	Габариты упаковки
Универсальный угловой профиль 2,7 м	50	 <b>8 кг</b>
Универсальный угловой профиль 3 м	18	 <b>3,3 кг</b>  100 x 40 x 100 мм
Универсальный угловой профиль 25 м	7	 <b>9,5 кг</b>  210x45x250





## УГОЛ С ТИСНЕНИЕМ 3D

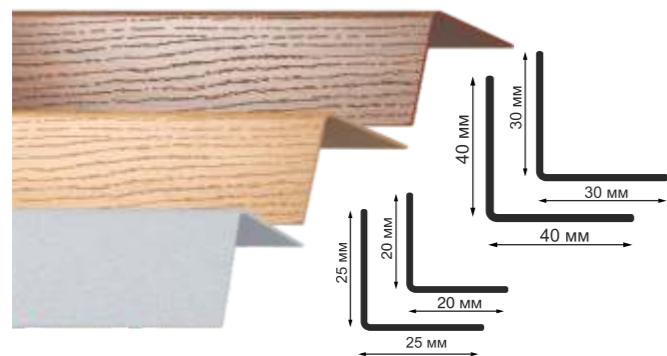

Уголок с тиснением на ощупь создает эффект «живой древесины». Предназначен для декоративной отделки и защиты внешних углов в помещениях. Он придает прочность и долговечность прямым углам при внутренней отделке помещений, отделке оконных и дверных откосов. Угловой профиль - идеальное решение для защиты настенных покрытий в помещениях с повышенной проходимостью.

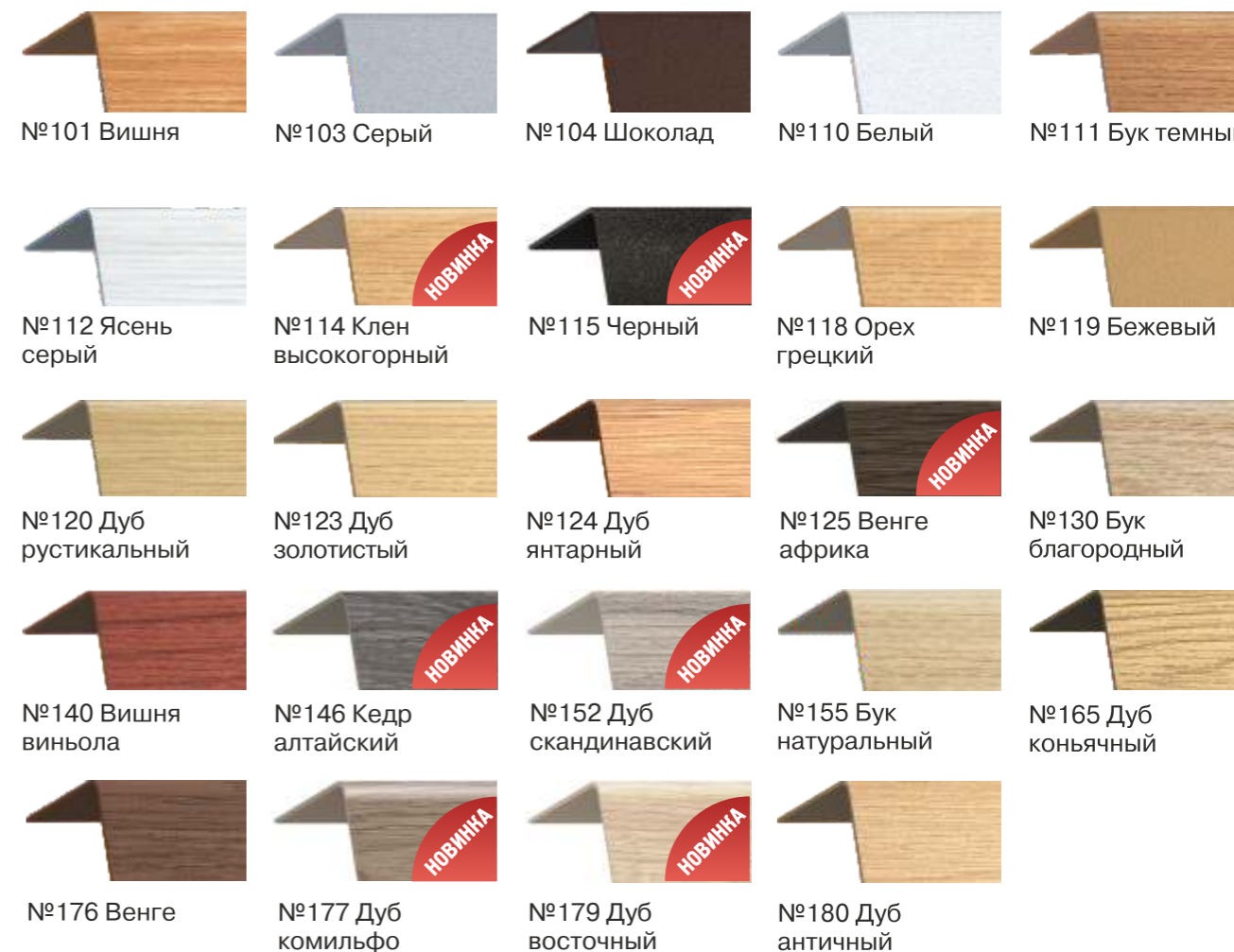
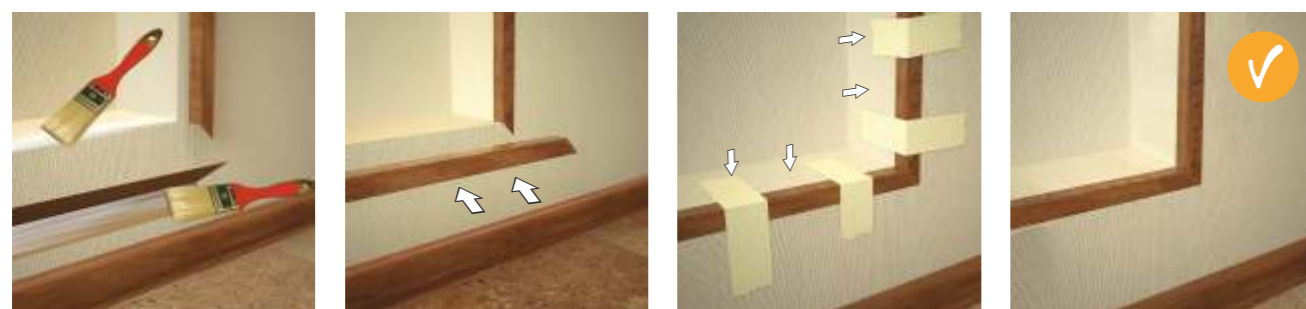

- Эксклюзивный товар, не имеющий аналогов.
- Визуальное оформление углов конструкции: их выпрямление и сглаживание.
- Скрытие панельных стыков.
- Защита откосов окон.
- Большой срок эксплуатации.
- Цвет и рисунок полностью соответствует цветовой гамме плинтуса **Rico Leo**.
- Не требуют покраски и дополнительной обработки.
- Уголки не подвержены коррозии, легко моются.
- Качественные немецкие краски не стираются, не выгорают и не тускнеют со временем.
- Создают эффект «живой древесины» на ощупь.



### Наименование

Уголок:  
 20x20 мм 2,7 м  
 25x25 мм 2,7 м  
 30x30 мм 2,7 м  
 40x40 мм 2,7 м

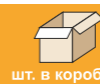

25

### Габариты упаковки

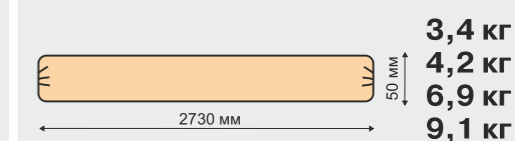





## АРОЧНЫЙ ПРОФИЛЬ

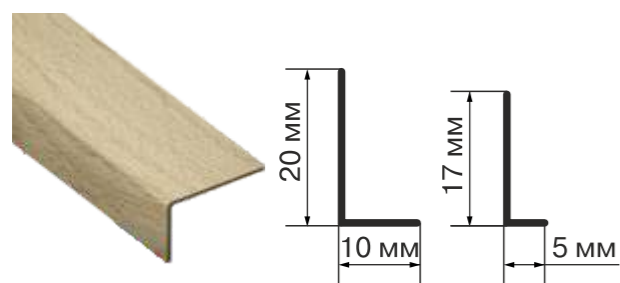

**Арочный профиль** представляет собой пластиковый уголок, который идеально подходит для отделки арочных конструкций, в которых есть плавные изгибы. Структура арочного профиля позволяет сгибать его до необходимого радиуса, что дает возможность использовать профиль при отделке таких интерьерных элементов, как оконные и дверные проемы арочного типа, скругленные ниши и радиусные многоуровневые потолки.

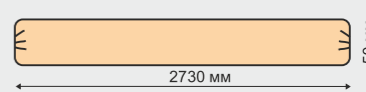
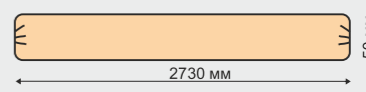

- Прочность и долговечность.
- Разнообразная цветовая палитра.
- Арочный профиль обладает небольшим весом, что позволяет снизить нагрузку на несущие конструкции.
- Большой срок эксплуатации.
- Простой монтаж.
- Не подвержен коррозии.

Наименование	 шт. в коробке	Габариты упаковки
Уголок 10x20 мм 2,7 м	50	 4,6 кг
Уголок 5x17 мм 2,7 м	50	 3,2 кг





торцевые заглушки

внутренние уголки

наружные уголки

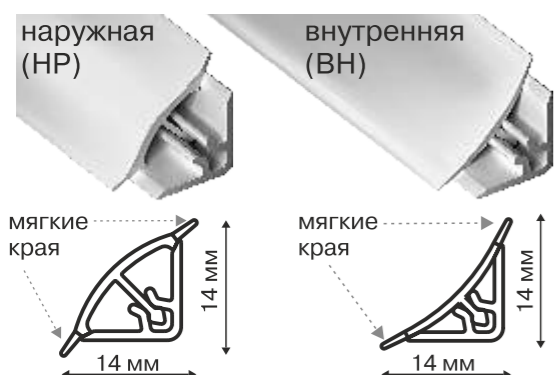

**Галтель** - универсальный декоративный элемент, который используется для закрытия стыков между потолком и стеной, а также для оформления внутренних углов помещения. Вообще, галтель - это прекрасный помощник для дизайнера. С его помощью специалист может реализовать самые неожиданные идеи. Галтель ненавязчиво обозначает аккуратность и четкость линий, что придает помещению законченный и стильный вид.



Белый ВН

Серебристый ВН

Черный ВН



Белый НР

Серебристый НР

Черный НР



■ Галтель является прекрасным уплотнителем в месте соприкосновения стены с раковиной, ванной, столешницей на кухне. Мягкие края на галтели не только предотвратят проникновение влаги в место примыкания, но и снивелируют неровности поверхностей.

■ Галтель можно использовать в качестве потолочного плинтуса.

■ Прекрасно сочетается со стеновыми панелями на основе МДФ и ПВХ, обоями и потолочной плиткой.

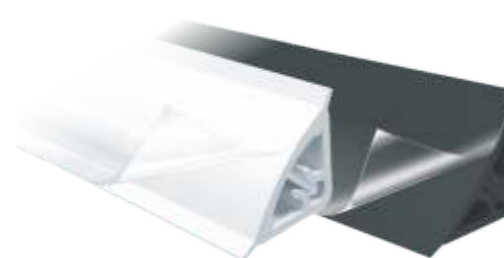

Галтель **Rico Moulding** в черном и белом цветах выпускается с защитной прозрачной пленкой.

Во время установки пленка защитит поверхность от механических повреждений.

После установки пленка легко снимается.

Наименование	шт. в коробе / шт. в пакете	Габариты упаковки
Галтель ВН 2,7 м Галтель НР 2,7 м	28	<p>6,9 кг 7,5 кг</p>
Комплект фурнитуры (уголок внутренний, наружный, заглушка правая и левая)	400/4	<p>2,65 кг</p>





## БОРДЮРЫ ДЛЯ ВАНН

Наша компания предлагает немаловажную и завершающую деталь для Вашей ванной комнаты - бордюры для ванн. Все профили изготавливаются из жесткого ПВХ и имеют эластичные края, которые плотно прилегают к поверхности стен и ванны. Пластиковые уплотнители для ванн защищают стыки от попадания влаги и, как следствие, от развития плесневых грибков.

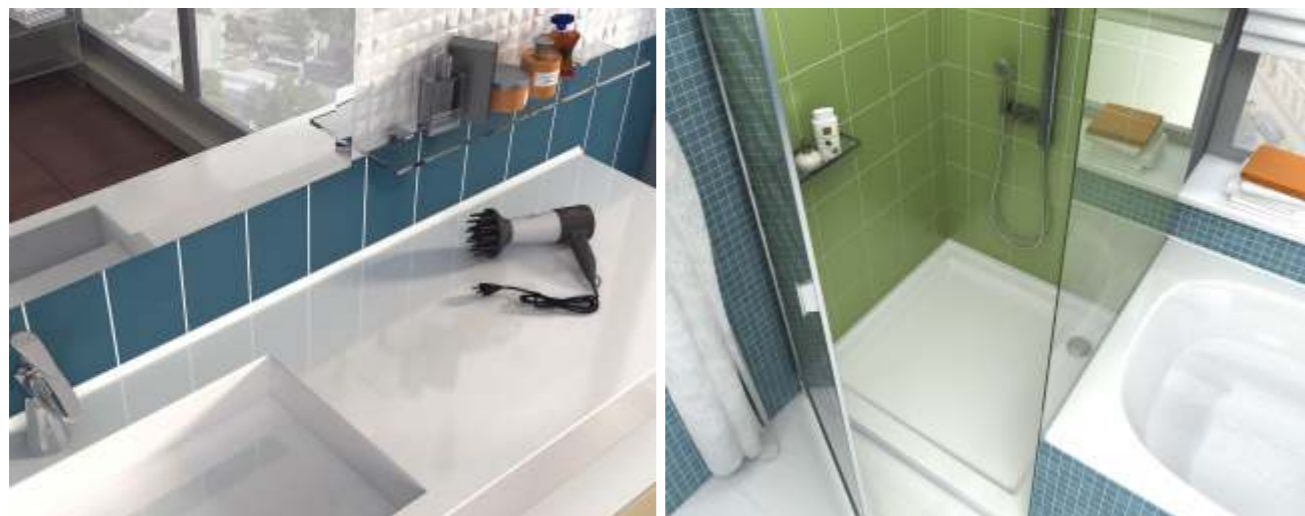

### Бордюр на плитку

Бордюр на плитку используется в том случае, когда стена уже облицована плиткой. К этому профилю изготавливается комплект фурнитуры, включающий в себя 2 внутренних угла и пару торцевых заглушек.

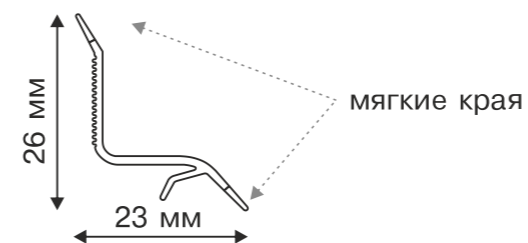

### Бордюр под плитку

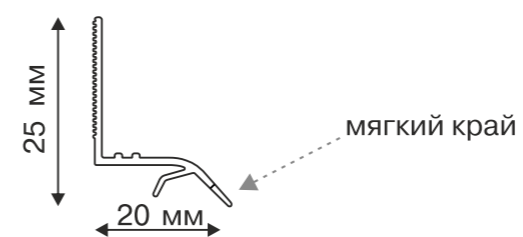

Бордюр для ванны устанавливается в процессе укладки кафеля, т.к. плитка кладется поверх профиля.

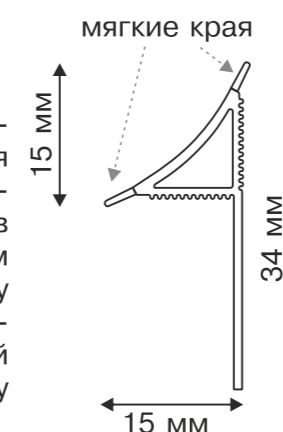

### Бордюр для ванн и столешниц

Данный бордюр идеально подходит как для ванн, так и для кухонных столешниц. Продолговатая нижняя часть крепится в стык между стеной и торцом ванны или столешницы. К этому профилю изготавливается комплект фурнитуры, включающий в себя 2 внутренних угла и пару торцевых заглушек.

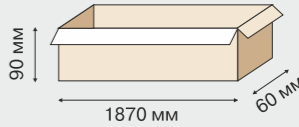

Наименование	 шт. в коробе /  шт. в пакете	Габариты упаковки
Бордюр на плитку	20	 <b>2,8 кг</b>
Бордюр под плитку	24	 <b>3,7 кг</b>
Бордюр для ванн и столешниц	24	 <b>4,55 кг</b>
 Фурнитура к бордюру для ванн и столешниц (комплект - 2 внутренних угла и 2 заглушки)	250 комплектов/4	 <b>1 кг</b>





**ГАЛТЕЛЬ  
из вспененного ПВХ**

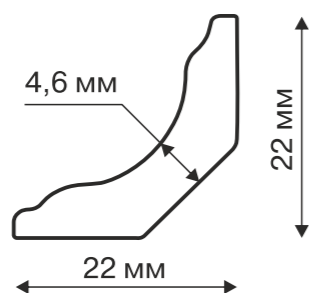

Галтель из вспененного ПВХ является декоративным отделочным профилем. Она служит для прикрытия возможных щелей, будь то стык между ванной и стеной, место примыкания столешницы к стене или угол между потолком и стенами. Сфера применения профиля достаточно широка. Фиксация галтели производится с помощью монтажного клея или на «жидкие гвозди».

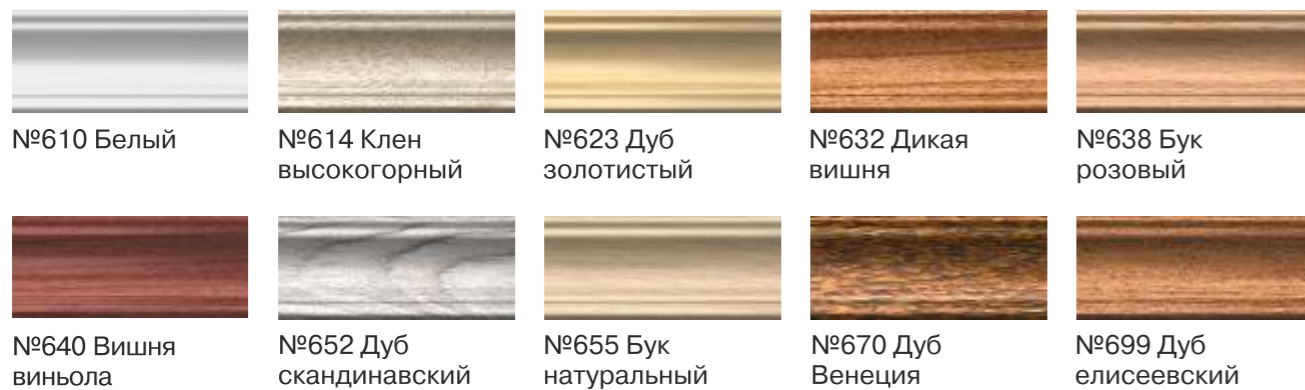

- №610 Белый
- №614 Клен высокогорный
- №623 Дуб золотистый
- №632 Дикая вишня
- №638 Бук розовый
- №640 Вишня виньола
- №652 Дуб скандинавский
- №655 Бук натуральный
- №670 Дуб Венеция
- №699 Дуб елисеевский

Наименование	шт. в коробке	Габариты упаковки
Галтель 22x22 мм 2,7 м	20	<b>5,1 кг</b>



**ШТАПИК  
из вспененного ПВХ**

Штапик из вспененного ПВХ - это декоративный профиль, имеющий широкую сферу применения. Он может использоваться в качестве мебельного или оконного канта. Также штапиком можно перекрывать места соединения стен и потолка, стыки стеновых панелей, фиксировать стекла в оконных рамах и филёнках дверей. Монтаж профиля осуществляется с помощью контактного клея или на «жидкие гвозди».

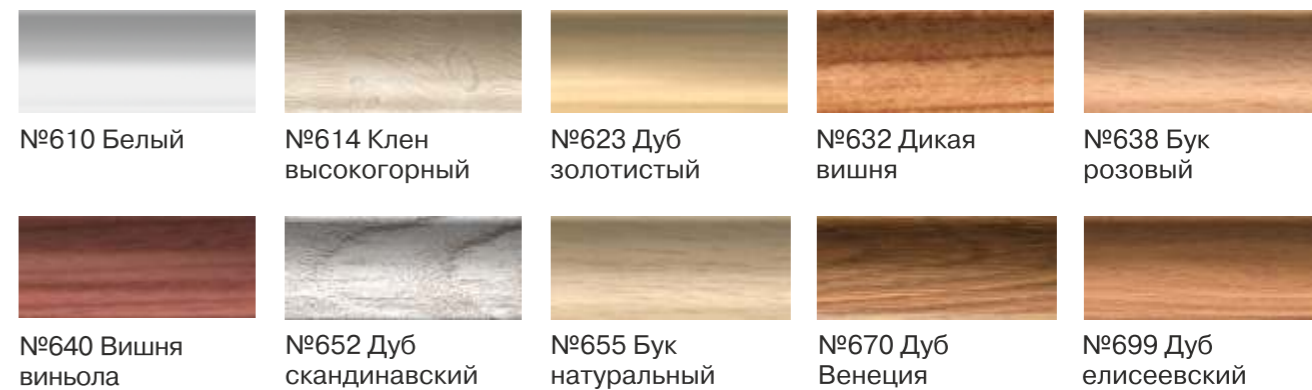
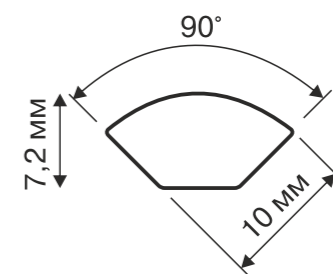

- №610 Белый
- №614 Клен высокогорный
- №623 Дуб золотистый
- №632 Дикая вишня
- №638 Бук розовый
- №640 Вишня виньола
- №652 Дуб скандинавский
- №655 Бук натуральный
- №670 Дуб Венеция
- №699 Дуб елисеевский

Наименование	шт. в коробке	Габариты упаковки
Штапик 10x10 мм 2,7 м	25	<b>3,4 кг</b>





## БОРДЮР-НАЛИЧНИК



торцевая заглушка



внутренний угол

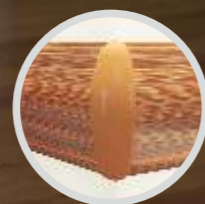

наружный угол

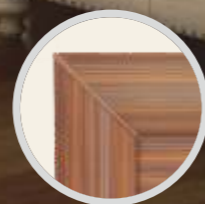

переходник под 45°

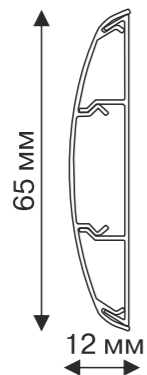

Бордюр применяется как накладка на стену, которая защищает стеновое покрытие от повреждения спинками стульев в учреждениях с большим числом посетителей. Также профиль можно использовать как наличник, создавая декоративное оформление на дверях, окнах и нишах. Он скроет погрешности монтажа, прикрывая щели между стеной и дверной коробкой. В бордюре можно скрыть провода, для этого внутри имеется кабель-канал.



№310 Белый



№326 Фруктовое дерево



№342 Серый



№352 Бук



№355 Черешня



№368 Дуб рустикальный



№373 Дуб



№384 Орех итальянский

- Соединительная фурнитура позволяет пропускать через нее кабель по бордюру-наличнику.
- Фурнитура в точности повторяет профиль наличника в поперечном сечении, что дает плотное прилегание элементов, не оставляя зазоров между наличником и фурнитурой.
- Бордюры позволяют находить интересные решения для отделки стен в любых помещениях, визуальнo разделяют стену, создавая новые пропорции, увеличивая и подчеркивая элементы интерьера, помогают комбинировать цвета обоев или сочетать различные декоративные стеновые материалы.



Наименование	шт. в коробке	Габариты упаковки
Наличник-бордюр 2,2 м	20	 <b>11 кг</b>
Переходник под 45°	48/2	  <b>0,8 кг</b>
Угол наружный	48/1	  <b>0,6 кг</b>
Заглушка	48/1	  <b>0,6 кг</b>
Угол внутренний	48/1	  <b>0,6 кг</b>



## SmartProfile Paint



### НАЛИЧНИК МДФ под покраску

Наличники **SmartProfile** используются для оформления дверных и оконных проемов. Они изготавливаются из высококачественного МДФ и окутываются финиш-пленкой. Для установки наличников используется скрытый крепеж, который обеспечивает многократный монтаж и демонтаж профилей. Данные профили могут окрашиваться различными видами красок. Перед покраской необходимо использовать грунтовку. Таким образом, каждый дом может быть оформлен в соответствии с дизайнерскими решениями и Вашими индивидуальными предпочтениями.

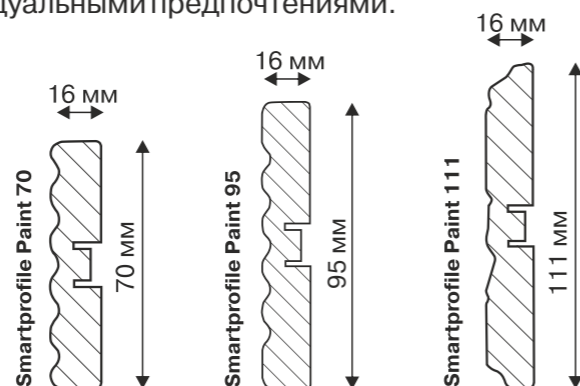

**МДФ** — однородный, прочный и экологически чистый материал, который изготавливается по самым современным европейским технологиям, отвечающим требованиям серии европейских стандартов E1 в области деревообработки. Монтаж наличника МДФ производится с помощью специальной монтажной планки.



Монтажная планка обеспечивает возможность неоднократно снимать и устанавливать наличник

**ГРУНТОВКА ДЛЯ ПЛИНТУСОВ И НАЛИЧНИКОВ ПОД ПОКРАСКУ** идеально подходит для изделий из МДФ  
стр. 71

**NEW**



**КОРРЕКТОР РАСТАВРАЦИОННЫЙ БЕЛЫЙ** идеально подходит для изделий из МДФ  
стр. 81



Перед тем, как устанавливать наличник МДФ, необходимо произвести разметку, а так же «запилить» его в углах под 45°.

#### Монтаж:

1. С помощью ножовки от монтажной планки отпиливается небольшой отрезок.
2. Отпиленный кусок монтажной планки вставляется в небольшой отрезок наличника таким образом, чтобы часть монтажной планки с отверстием под крепление торчала за пределы наличника.
3. Собранный конструкцию из наличника и монтажной планки прикладываем к стене, в том месте, где планируется установка. Отмечаем карандашом точку на стене и ведем конструкцию вместе с карандашом вдоль дверного проема так, чтобы на стене получилась начерченная карандашная линия.
4. После этого берем целую монтажную планку, прикладываем ее к карандашной линии на стене и отмечаем места, где нужно просверлить отверстия для крепежа. Все отметки для сверления должны находиться точно на нарисованной линии, не выше и не ниже.
5. В отмеченных местах сверлим отверстия и с помощью шурупов с дюбелями крепим монтажную планку к стене.
6. На закрепленную монтажную планку «цепляем» наличник. С помощью молотка и деревянного бруска (или отрезка наличника) простукиваем наличник по всей длине, чтобы все защелки защелкнулись и монтажная планка «вошла в паз».
7. Наличник установлен.

Наименование	 шт. в коробке	Габариты упаковки	
Наличник SP Paint 70 2,2 м	10	2200x70x80 мм	<b>17,5 кг</b>
Наличник SP Paint 95 2,2 м	10	2200x95x80 мм	<b>24,5 кг</b>
Наличник SP Paint 111 2,2 м	10	2200x111x80 мм	<b>26 кг</b>
Монтажная планка 2,4 м	30	2400x300 мм	<b>3 кг</b>



# Rico Flex



## ГИБКИЙ НАПОЛЬНЫЙ ПРОФИЛЬ

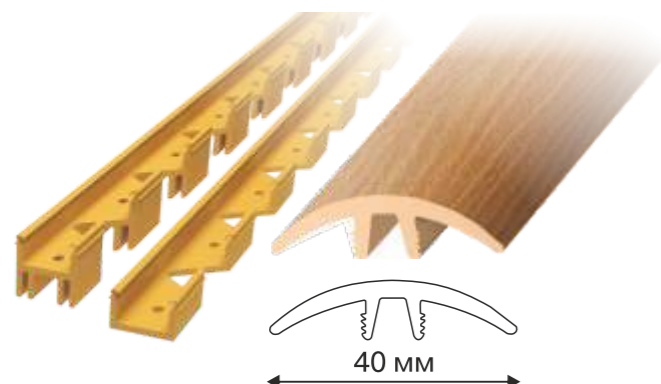

Гибкий напольный профиль **Rico Flex** - представляет собой пластиковый порог, который изготовлен из однородного термопластика и может принимать практически любую форму. Он замаскирует швы и зазоры, скроет мелкие погрешности отделки или же станет ярким визуальным акцентом при функциональном зонировании помещения.

Гибкий напольный профиль Rico Flex может использоваться:

1. Как стыкоперекрывающий профиль (прямой) предназначен для декорирования прямолинейных стыковочных швов, расположенных на одном уровне.



2. Как стыкоперекрывающий профиль (выравнивающий) помогает соединить участки пола, имеющие разную высоту (перепады до 12 мм.)



3. В роли гибкого плинтуса профиль используется при заделке швов округлой формы, например для оформления колонн.



4. Как стыкоперекрывающий профиль (прямой) предназначен для декорирования прямолинейных стыковочных швов, расположенных на одном уровне (11-17 мм.)



5. Как стыкоперекрывающий профиль (выравнивающий) помогает соединить участки пола, имеющие разную высоту (перепады от 6 до 18 мм.)



### Монтаж

1. На подготовленной поверхности, например, на бетонном полу, отметить желаемую линию для укладки (обязательно соблюдать совместимый радиус изгиба).
2. Осуществить установку крепежного профиля с помощью дрели и шурупов. В случае использования пола с подогревом применяйте монтажный клей.
3. При укладке «плавающего пола» необходимо соблюдать требуемое технологическое расстояние в 5 мм от монтажного профиля.
4. После того, как напольное покрытие уложено, вдавите гибкий профиль в крепежный профиль.
5. Если надо сделать радиус менее 60 см, то необходимо положить гибкий профиль перед укладкой в горячую воду (50-70 °C) и оставить примерно на 15 минут.





**ВНИМАНИЕ!**

Обрезайте профиль точно до необходимой длины только после остывания до комнатной температуры. Происходит температурная усадка материала.



- Легкость монтажа и невысокая стоимость профиля «RICO Flex» позволит любому владельцу квартиры использовать его для оформления стыка между различными видами напольных покрытий.
- Широкая цветовая гамма.
- Срок службы и износостойчивость выше, чем у изделий других производителей.
- Легко может быть уложен при комнатной температуре.
- Радиус изгиба до 60 см в холодном и до 30 см в нагретом состоянии.
- Подходит для неровных полов.
- Легко нарезается под необходимый размер.

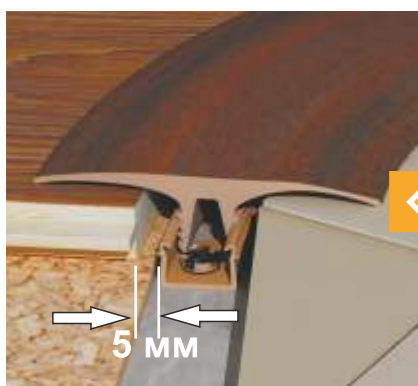

При отделке стыка между ламинатом и другими поверхностями необходимо оставлять технологический зазор, который позволит материалу немного расширяться во время эксплуатации.

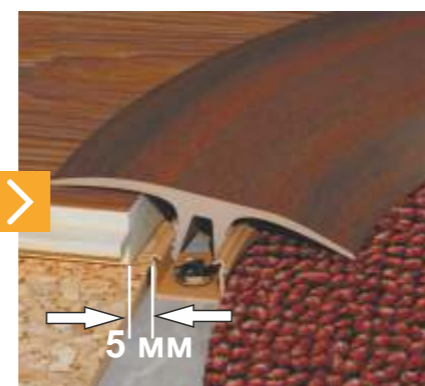

Наименование	шт. в коробке	Габариты упаковки
Гибкий напольный профиль 3,0 м	6	<b>5,5 кг</b> 350x45x410 мм
Гибкий напольный профиль 6,0 м	6	<b>9,6 кг</b> 350x45x410 мм
Монтажная планка (0-12 мм) 0,95 м	74	<b>2,7 кг</b>
Монтажная планка (6-18 мм) 0,95 м	42	<b>2,9 кг</b>



# RICO Safe Step



## УНИВЕРСАЛЬНЫЙ АНТИСКОЛЬЗЯЩИЙ ПРОФИЛЬ

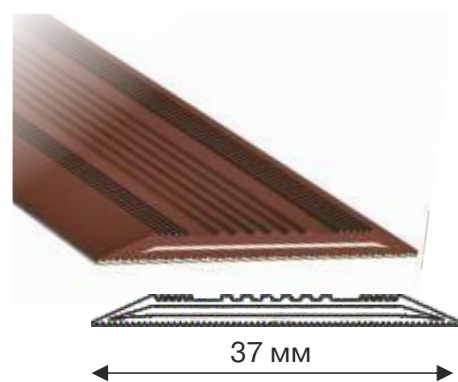

Антискользящий самоклеящийся профиль **RICO Safe Step** повышает уровень безопасности в зданиях и на улице, предотвращая несчастные случаи в местах потенциальной опасности - ступеньки, эстакады, мостики, подножки, душевые комнаты и т.д., везде, где есть вероятность поскользнуться. Установка антискользящего профиля - это удобный и надежный способ избежать падений и травм при ходьбе по скользким поверхностям. Мы предлагаем антискользящий профиль двух видов: для внутреннего и для наружного применения.

RICO Safe Step для внутреннего и наружного применения /материал полиуретан/

-40°C ..... +70°C

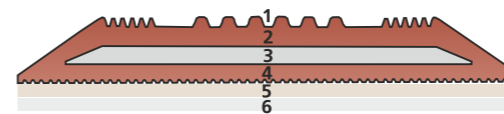

1. Самоочищающиеся эластичные продольные канавки, предназначенные для эксплуатации при температуре от -40°C до +70°C.
2. Полиуретан, антискользящий эластомер.
3. Каркас из жесткого ПВХ.
4. Демпфирующий слой из полиуретана для улучшения адгезии.
5. Водостойкий каучуковый клей с высокой адгезией.
6. Защитная монтажная пленка.

**Свойства полиуретана** характеризуются высокими физико-механическими характеристиками, недоступными для изделий из резины: большой диапазон твердости, эластичности, низкая истираемость, высокая прочность, высокое сопротивление деформациям, масло- и бензостойкость, кислотостойкость, температурный интервал от -60°C до +90°C.



- Края антискользящего профиля не загибаются.
- Устойчив к ультрафиолету и воздействию агрессивных сред.
- Простая установка: отклеить защитный слой и приложить на сухую и чистую от грязи и жира поверхность.







- Особое значение установка антискользящего профиля имеет в зданиях с высокой интенсивностью движения людей, например, в магазинах, банках, торговых центрах и медучреждениях.
- Дождь, лед или просто влажная уборка делают ступени на входе в здание скользкими и опасными. Также вода, принесенная с улицы, делает скользкими лестничные пролеты внутри зданий, если на них не установлено противоскользящее покрытие.
- Достаточно отделить от клеевой поверхности профиля защитную пленку и RICO Safe Step готов к приклеиванию. В качестве клея используется морозоустойчивый, высокопрочный, водостойкий, герметизирующий химический состав.



Антискользящий профиль Rico Safe Step надежно фиксирует подошву обуви и исключает опасность того, что человек поскользнется. Эффективность противоскользящего профиля достигнута благодаря упругости полиуретана - при контакте ноги с профилем, канавки прогибаются и наледь ломается, проявляется эффект самоочистения профиля от наледи.



Белый

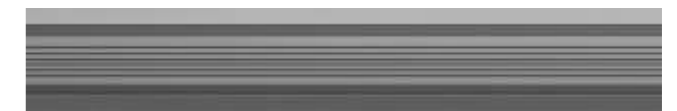

Серый



Черный



Бежевый



Коричневый

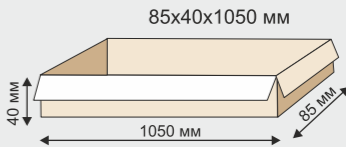

Красно-коричневый

Наименование	 шт. в коробе	Габариты упаковки
Антискользящий профиль 1,0 м	12	 <b>1,95 кг</b>





# Safe Step



## ЛЕНТА ПРОТИВОСКОЛЬЗЯЩАЯ АБРАЗИВНАЯ RICO SAFE STEP



Самоклеящаяся противоскользящая лента Safe Step применяется в условиях высокой интенсивности движения пешеходов и легких транспортных средств, например, в коридорах, цехах, складских помещениях, на эстакадах, лестничных маршах, ступеньках, подножках. При наружном применении, а также при наклеивании на рифленую и сложную поверхность, рекомендуем дополнительно использовать контактный клей. В производстве противоскользящей ленты применяется пластиковая пленка, отличающаяся высокой стабильностью размеров с абразивными зернами, закрепленными прочным и долговечным связующим полимером. Лента обладает стойкостью к большинству химических средств.



### УПАКОВКА И ТЕХНИЧЕСКИЕ ХАРАКТЕРИСТИКИ

**15м**  
**50 мм**  
черный

Толщина : 0,8 мм  
Плотность : 710 г/м<sup>2</sup>  
Рабочая температура от - 40 °С + 79 °С  
Коэффициент трения  
MIL-D-17951 E ..... выше требуемого  
DIN 51097..... R13 V8

**15м**  
**25 мм**  
прозрачный

Толщина : 0,9 мм  
Плотность : 735 г/м<sup>2</sup>  
Рабочая температура от - 29 °С + 65 °С  
Коэффициент трения  
MIL-D-17951 E ..... выше требуемого  
DIN 51097..... R13 V8

**15м**  
**25 мм**  
черный

Толщина : 0,8 мм  
Плотность : 710 г/м<sup>2</sup>  
Рабочая температура от - 40 °С + 79 °С  
Коэффициент трения  
MIL-D-17951 E ..... выше требуемого  
DIN 51097..... R13 V8

**15м**  
**50 мм**  
черно-желтая

Толщина : 0,8 мм  
Плотность : 710 г/м<sup>2</sup>  
Рабочая температура от - 40 °С + 79 °С  
Коэффициент трения  
MIL-D-17951 E ..... выше требуемого  
DIN 51097..... R13 V8



Новинка! Черно-желтая сигнальная противоскользящая лента.

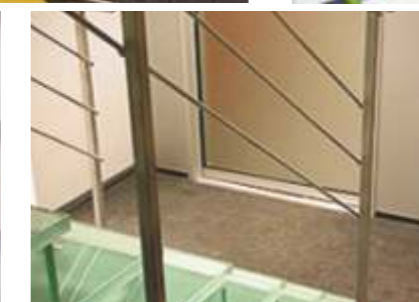

### Наименование



шт. в упаковке

### Габариты упаковки

Лента Safe Step 50 мм, черная	1	190x145x50мм	<b>0,54 кг</b>
Лента Safe Step 50 мм, черно-желтая	1	190x145x50мм	<b>0,54 кг</b>
Лента Safe Step 25 мм, черная	1	190x145x25 мм	<b>0,28 кг</b>
Лента Safe Step 25 мм, прозрачная	1	190x145x25 мм	<b>0,24 кг</b>





## ВСТАВКА для светодиодной ленты

Если вы хотите сделать оригинальную подсветку пола в помещении, то вряд ли вы найдете более удобный и простой способ, чем использование плинтуса с установленной внутри светодиодной лентой. В качестве заглушки используется матовая пластиковая вставка. Она устанавливается в кабель-канал плинтуса с шириной паза 15 мм. Идеально подходит к плинтусу **Rico** и **Rico Leo**.

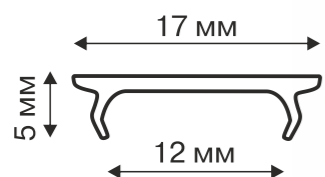

- Удобный инструмент для решения дизайнерских задач в таких помещениях как: кафе, рестораны, ночные клубы, гостиницы, выставочные пространства, а так же в частных жилых интерьерах;
- быстрый и удобный монтаж, не требует дополнительных инструментов (вставка просто помещается в паз плинтуса и защелкивается);
- подходит для использования с плинтусами серии **Rico** и **RicoLeo**;
- профиль устойчив к механическим воздействиям.



### Наименование

Вставка 5x17 мм 2,5 м



шт. в коробке

30

### Габариты упаковки

2500 мм  
50 мм  
2,9 кг





## УНИВЕРСАЛЬНЫЙ УПЛОТНИТЕЛЬНЫЙ ПРОФИЛЬ

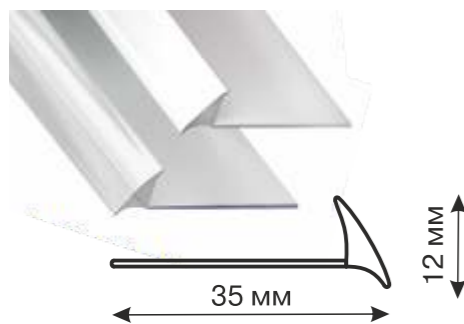

Для придания кухне законченного гармоничного вида применяется плинтус для столешниц. Он может выступать в роли кухонного плинтуса и уплотнителя между холодильником и столешницей, стеной и столешницей. Также используется в качестве герметика в месте установки раковины. Гибкость профиля и его эксклюзивная форма позволяют устанавливать изделие для уплотнения откосов у окон.



- Многофункциональный уплотнительный профиль идеален для кухни, ванн, душевых кабин, раковин и окон.
- Благодаря гибкой форме профиля, возможно использование продукта как для угловых, так и для криволинейных поверхностей.
- В связи с тем, что профиль производится из сантехнического жесткого эластичного ПВХ, изделие не растягивается и не желтеет со временем, сохраняя идеальную прозрачность и белый цвет.

Наименование



шт. в коробке

Габариты упаковки

Универсальный уплотнительный профиль 3,2 м

7

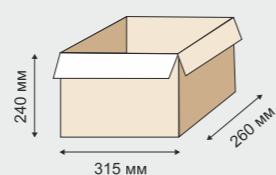

2,5 кг



210x45x250 мм

0,33 кг



## УПЛОТНИТЕЛЬ ДЛЯ ЦОКОЛЯ

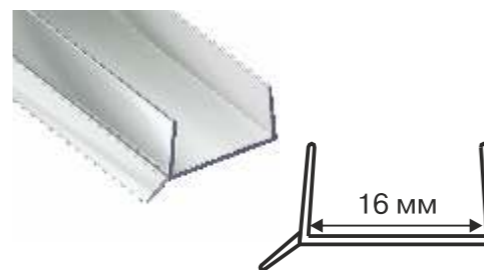

Для завершения внешнего вида нижних кухонных модулей и для предотвращения попаданий загрязнений и воды под них используется цоколь. Кухонный цоколь прикрывает цокольные опоры, на которых стоит модуль, а уплотнитель в нижней части используется для плотного прилегания к полу и защиты от грязи пространства под кухонными шкафами, для защиты необработанного края ДСП.



- Прозрачный уплотнитель подходит для любого цвета цоколя.
- Подходит для цокольных опор шкафов-купе и другой корпусной мебели.
- Препятствует попаданию пыли под мебель.



Наименование



шт. в коробке

Габариты упаковки

Цокольный профиль 3 м

72

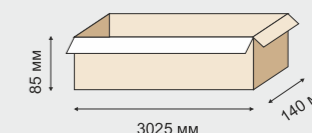

9,5 кг





торцевая заглушка



наружный угол



внутренний угол

## КУХОННЫЙ ПЛИНТУС



мягкий, эластичный край

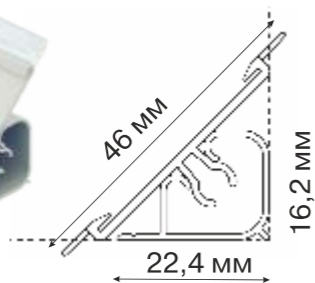

**Кухонный плинтус** предназначен для придания кухне законченного гармоничного внешнего вида, а также для защиты мебели от воды и загрязнений. Плинтус состоит из монтажной планки, крепящейся к столешнице и декоративной верхней части, которая защелкивается сверху. Внутри такого кухонного плинтуса могут быть проложены провода.

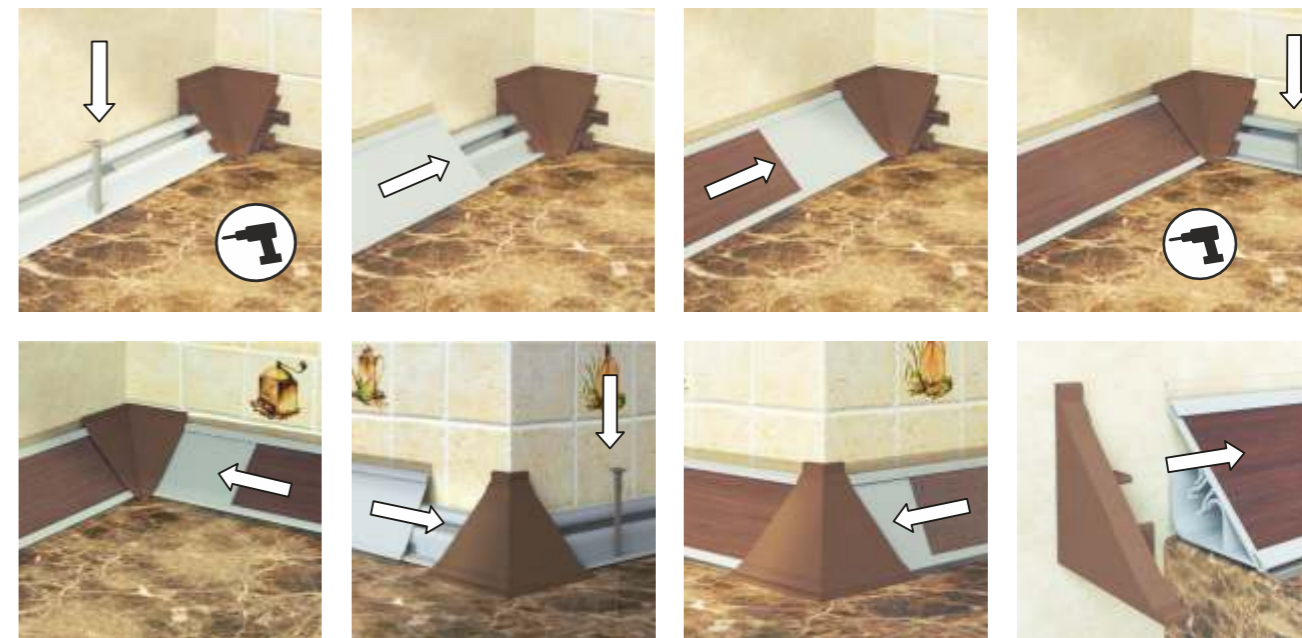

- Плинтус скрывает стык столешницы со стеной и возможные щели, предотвращает попадание загрязнений за кухонную столешницу.
- Плинтус является важной деталью в общем дизайне кухни, поэтому красивый и качественный кухонный плинтус всегда будет выигрышно смотреться и подчеркнет индивидуальность кухни.
- Благодаря силиконовому эластичному краю, который плотно прилегает к поверхности, плинтус полностью соответствует требованиям влагостойкости и герметичности.

Доступные цвета фурнитуры:

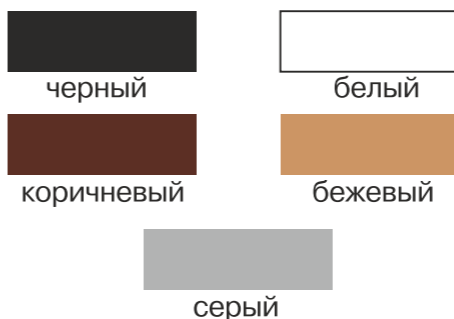

Профиль поставляется без отделочной кромки.



Наименование	шт. в коробке / шт. в пакете	Габариты упаковки
Кухонный плинтус 3,05 м	35	<b>20 кг</b>
Комплект фурнитуры (уголок внутренний, наружный, заглушка правая и левая)	100/4	<b>1,6 кг</b>



# RICO floor board



## САМОКЛЕЯЩИЙСЯ НАПОЛЬНЫЙ ПОРОГ

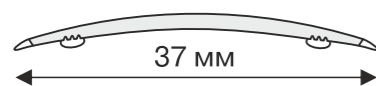

Самоклеящийся напольный порог **Rico floor board** позволяет быстро и эффективно оформить стык между разными напольными покрытиями (в основном в дверном или арочном проеме), тем самым объединив их. Порог представляет собой планку ПВХ с мягкими, эластичными, абсолютно прозрачными краями. Мягкий край обеспечивает настолько плотное прилегание порога к полу, что препятствует подтеканию жидкости и проникновению пыли и грязи под порог. При этом мягкий прозрачный край остается абсолютно незаметен, порог выглядит аккуратно и закончено.



№514 Клен высокогорный

№520 Дуб рустикальный

№530 Бук благородный

№535 Дуб лионский

№543 Дуб луаре



№553 Орех бразильский



№555 Бук натуральный



№568 Дуб Тасмания



№579 Дуб восточный



№597 Черный палисандр



Практичный

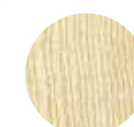

С тиснением Эффект натурального дерева



- Порог может приклеиваться к гладким напольным покрытиям: линолеум, кафельная плитка или глазурированный керамогранит, пробковое покрытие с нанесением лака, паркетная доска или ламинат, полимерная плитка. С такими поверхностями мягкий край работает эффективнее.
- Для установки не нужны специальные инструменты.

### Наименование

Самоклеящийся порог 0,9 м



шт. в коробке

12

### Габариты упаковки

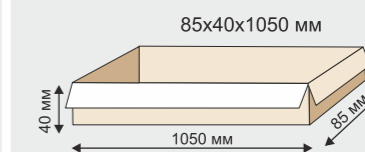

2,1 кг



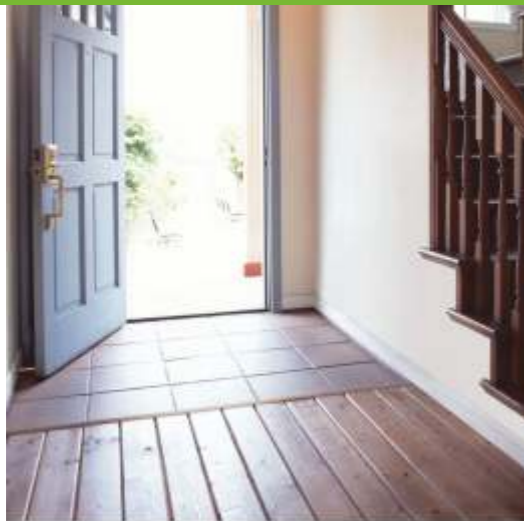

## ПОРОГИ

В нашем каталоге представлен полный ассортимент решений по порогам, мы предоставляем возможность найти нужное и сбалансированное решение, как по виду покрытия, так и по типу монтажа.

### • Группа пластиковых порогов:

- Гибкий напольный профиль RICO Flex со скрытым крепежом
- Самоклеящийся порог RICO floor board с тиснением и мягкими краями
- Антискользящий профиль RICO Safe step из полиуретана и ПВХ

### • Группа алюминиевых порогов:

- Ламинированные пороги;
- Декорированные пороги;
- Анодированные пороги;
- Самоклеящиеся пороги EASY.

Полный, сбалансированный ассортимент значительно увеличивает продажи порогов, так как удовлетворяет всему спектру требований потребителей.



## ПРОФИЛИ ДЛЯ ЛАМИНАТА, ПАРКЕТА И КОВРОЛИНА

	ВИДЫ ОТДЕЛКИ*	длина мм	ширина мм	высота мм	упаковка шт
AC10	А; Д	1250 2500	18	8-11	1
AC11	А; Д	2500	26	8-11	1
Крепежный профиль к порогам AC10 и AC11		комплект 9 шт. x 15 мм			
A10Г	А	2500	16	10	1
AC15	А; Д	900 1800	29	8	1
C6	А; Д	900 1800	40	8	1
Д08	А; Д	900 1800	16	24	1
АЛ10Г	Л	2500	16	10	1
К08	А; Д	900 1800	16	8	1





## СТЫКОПЕРЕКРЫВАЮЩИЕ разноуровневые

	ВИДЫ ОТДЕЛКИ*	длина мм	ширина мм	высота мм	упаковка шт
C1	А; Д	900 1800	32	до 4,5	1
C2	А	900 1800	32	8	1

СТЫКОПЕРЕКРЫВАЮЩИЕ с отверстиями	ВИДЫ ОТДЕЛКИ*	длина мм	ширина мм	высота мм	упаковка шт.
A20	А	900 1800	20	3,5	1
A1	А; Д; К	900 1800	25	3	1
A30	А; Д; К	900 1800	30	4,5	1
A5	А; Д; К	900 1800	37	3,3	1
A45	А	900 1800	45	4,3	1
A60	А; Д; К	900 1800	60	5,4	1
A80	А; Д	900 1800	80	4	1
A100	А; Д	900 1800	100	5	1

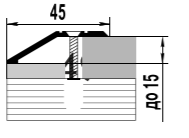
\*Виды отделки: анодированные (А), полимерно-порошковое покрытие (К), декорированные (Д), ламинированные (Л), полированные (П)

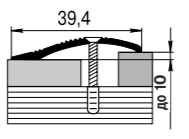

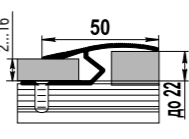
СТЫКОПЕРЕКРЫВАЮЩИЕ разноуровневые		виды отделки*	длина мм	ширина мм	высота мм	упаковка шт
C3			А	900 1800	45 15	1
C4			А; Д; К	900 1800	39,4 до 10	1
C5			Д	900 1800	50 до 22	1

ПРОФИЛИ СО СКРЫТЫМ КРЕПЕЖОМ		виды отделки*	длина мм	ширина мм	высота мм	упаковка шт
B1			А; Д; Л	900 1800	30 4,4	1
B2			А; Д	900 1800	35 4,6	1
B2			Л	900 1800	38 4,6	1
B4			А; Д; Л	900 1800	41 от 1 до 12	1
T20			Л	2700	20 10	1
B50			Л	900 1800	50 до 12	1
		скрытый крепеж				
B60			А; Д; Л	900 1800	60 4,5	1
		скрытый крепеж				
B100			А; Д; Л	900 1800	100 5	1

НАКЛАДКИ НА СТУПЕНИ / УГЛЫ		виды отделки*	длина мм	ширина мм	высота мм	упаковка шт
D1			А	900 1800	24 10	1
D3			А; Д	900 1800	24 18	1
D5			А; Д	900 1800	20 20	1
D6			А; Д	900 1800	20 20	1
D13			А; Д	900 1800	40 20	1
D15			А; Д	900 1800	54 42	1
DВ30			Л	900 1800	30 30	1
		скрытый крепеж				
DВ13			Л	900 1800	40 20	1
		скрытый крепеж				

\*Виды отделки: анодированные (А), полимерно-порошковое покрытие (К), декорированные (Д), ламинированные (Л), полированные (П)



ПРОФИЛИ ДЛЯ ПЛИТКИ И КЕРАМОГРАНИТА		виды отделки*	размеры	длина	упаковка шт.
K10Г K10НГ**		A	для плитки до 9 мм	2700	1
P10НГ P10ННГ**		A	для плитки до 7,7 мм	2700	1
P12НГ P12ННГ**		A	для плитки до 10 мм	2700	1
P10В		A	для плитки до 10 мм	2700	1
P10ВП		A	для плитки до 10 мм	2700	1
PP10		A	для плитки до 10 мм	2700	1
PP12		A	для плитки до 12 мм	2700	1
Д10		A	для плитки до 10 мм	2700	1
ДК10Г		A	для плитки до 10 мм гнущийся	2700	1
K12НГ		A	для плитки до 12 мм гнущийся	2700	1
P12В		A	для плитки до 12 мм	2700	1

\*Виды отделки: анодированные (А), полимерно-порошковое покрытие (К), декорированные (Д), ламинированные (Л), полированные (П)

\*\* не-пушистый профиль

ПРОФИЛИ ПРОТИВОСКОЛЬЗЯЩИЕ (грязезащита)		виды отделки*	длина мм	ширина мм	высота мм	упаковка шт.
A08		A	900 1800 2700	41,6	5	1
Д44		A	900 1800 2700	44	30	1
Д02		A	900 1800 2700	68	31	1
Д01		A	900 1800 2700	35	20,8	1
A07		A	900 1800 2700	40	5,3	1
Д14		A	900 1800 2700	40	20	1
Д70		A	900 1800 2700	57,7	27	1
Д09		A	2500	28,4	10,5	1
Д34		A	2500	34,8	12,5	1
Д25П		A	2500	25	9	1
Д35П		A	2500	35	9	1



## ПОРОГИ САМОКЛЕЯЩИЕСЯ EASY

Алюминиевые анодированные пороги являются самым легким и удобным стыкоперекрывающим профилем. Служат завершающим этапом при укладке напольных покрытий. Просты в установке - быстрый и лёгкий монтаж без саморезов, не требующий дополнительного инструмента и профессионального навыка. Инновация заключается в том, что пороги не нужно прикручивать и фиксировать к полу. Просто снимите защитную ленту с оборота порога, приложите к полу и прижмите. Через 5 минут порог можно будет демонтировать только при помощи ножа!!! Никаких отверстий в полу, никаких перфораторов и ворчащих соседей. Все просто как никогда: снимите - прижмите - эксплуатируйте!!!

### Преимущества :

- низкая цена (в сравнении с фирменными порогами Pergo, Alloc, Quick Step);
- высокая износостойкость покрытия;
- простота монтажа;
- защищают стыки от попадания влаги, пыли и мусора;
- исключают скрип и стук в эксплуатации;
- отсутствуют видимые элементы крепежа (саморезы);
- не разбалтываются в эксплуатации;
- идеально подходят для ламината и паркетной доски.



## FloorExpert®

ПОРОГИ САМОКЛЕЯЩИЕСЯ <i>Easy</i>	виды отделки*	длина мм	ширина мм	высота мм	упаковка шт.
<b>C1</b>	 	1800	32	4,5	1
<b>A6</b>	 	900 1800	37	2,8	1
<b>A30</b>	 	900 1800	30	5	1
<b>A45</b>	 	900 1800	45	4,4	1
<b>A80</b>	 	900 1800	80	3,5	1
<b>A60</b>	 	900 1800	60	5,8	1

## FloorExpert®

### ЦВЕТОВАЯ ГАММА ПОРОГОВ

#### АНОДИРОВАННЫЕ (А)

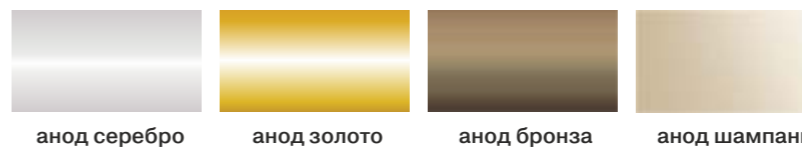

#### ПОЛИМЕРНО-ПОРОШКОВОЕ ПОКРЫТИЕ (К)

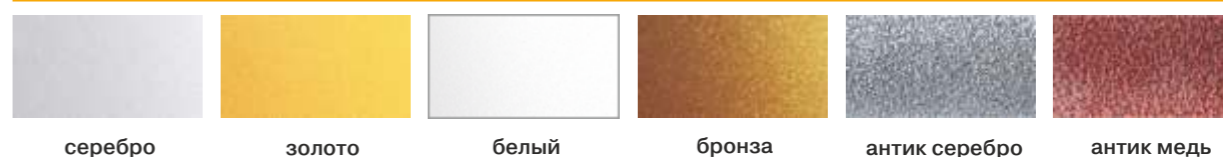

#### ДЕКОРИРОВАННЫЕ (Д)



#### ЛАМИНИРОВАННЫЕ (Л)







## ПОДЛОЖКА



### ПРОБКОВАЯ ПОДЛОЖКА В РУЛОНАХ



Агломерированная прессованная пробка толщиной 2 мм. **Пробковая подложка** - это рулонный материал, представляющий собой агломерированную пробку (измельченную кору пробкового дуба). Пробковая подложка - одно из традиционных решений в сфере укладки полов, которое используется для звуко-, вибро- и теплоизоляции полов, устроенных "плавающим" способом (ламинат, паркетная доска). Пробковая подложка практически не подвергается деформации в процессе эксплуатации, длительное время сохраняет исходную толщину и исправно выполняет свои изоляционные функции. Используется как подложка под плавающие полы (ламинат и щитовой паркет), а также как тепло- и звукоизоляционный материал в бетонных перекрытиях, при устройстве теплых полов. Возможны другие области применения. Наиболее распространенной является пробковая подложка 2 мм, купить которую можно во многих магазинах. Техническая пробка выпускается в рулонах и не имеет декоративного шпона. **Размеры рулона:** 10 м x 1 м (толщина 2 мм) **Произведено в Португалии.**



### ПОДЛОЖКА ХВОЙНАЯ SOFT FIBRE BOARD ПОД НАПОЛЬНЫЕ ПОКРЫТИЯ



#### ТЕХНИЧЕСКИЕ ХАРАКТЕРИСТИКИ

плотность: 250 кг/м<sup>3</sup>  
коэффициент  
теплопроводности:  $\lambda=0,07 \text{ Вт/м}^2 \text{ К}$   
звукоизоляция:  $\geq 18 \text{ дБ}$   
коэффициент проницаемости:  $\mu=5$

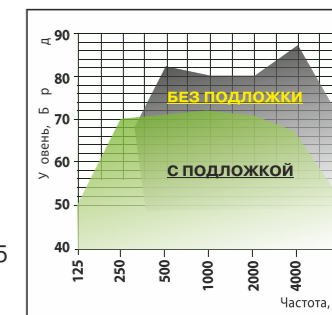

#### УПАКОВКА

размеры: 0,59 м x 0,79 м, толщина: 4 мм  
количество в упаковке: 15 шт.,  
упаковка - 7 м<sup>2</sup>

#### ХРАНЕНИЕ

Хранить в горизонтальном положении в сухом помещении. Предохранять края от повреждений!  
Складевать в заводской упаковке.



**ВНИМАНИЕ!** Укладка напольного покрытия на панели должна производиться только «плавающим» способом; не допускается прибивание, прикручивание или приклеивание его к панелям. Перед началом укладки панели следует распаковать и акклиматизировать в помещении, в котором они будут укладываться, в течение минимум 24 часов.



**Изготовлена из натурального сырья**  
Изготовлен на основе древесноволокнистых плит без химических добавок



**Экологически чистый продукт**  
Безвредный для здоровья, возможна вторичная переработка



**Значительно уменьшает шум при ходьбе**  
Заменяет неприятные для слуха высокочастотные звуки на низкочастотные ( звукоизоляция > 18 дБ)



**Нивелирует неровности и трещины пола до 3 мм**  
Стабильная и одновременно эластичная подложка значительно продлевает срок службы напольного покрытия



**Улучшает теплоизоляцию пола**  
 $\lambda = 0,048 \text{ Вт/м}^2 \text{ К}$



**Выдерживает нагрузку до 20 т/м<sup>2</sup>**  
Стабильная структура выдерживает большие нагрузки. Рекомендуется как подложка под напольные покрытия с клеевым и замковым соединением

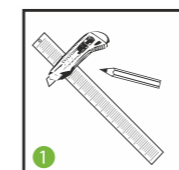

■ Поверхность пола должна быть сухой и чистой.

■ Неровности поверхности пола выровнять шпателем, они не должны превышать 3 мм.

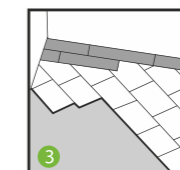

■ Изоляционные панели укладывать на расстоянии около 2 мм друг от друга и около 10 мм от стен, порогов, колонн и т. п. таким образом, чтобы температурные швы в соседних рядах не совпадали.

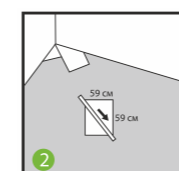

■ Рекомендуется на полах с бетонным основанием использовать под панелями пароизоляцию в виде полиэтиленовой пленки толщиной не менее 0,2 мм.

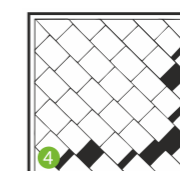

■ Напольное покрытие необходимо укладывать под углом 45 градусов по отношению к панелям.

■ По возможности, старайтесь использовать целые панели. Если потребуется, используйте нарезанные кусочки панелей.



# FloorExpert®



площадь  
**10,7м<sup>2</sup>**  
3 мм  
толщина



## ПОДЛОЖКА ДЛЯ ПАРКЕТНОЙ ДОСКИ И ЛАМИНАТА ACOUSTIC PROFESSIONAL EVA ЭТИЛЕНВИНИЛАЦЕТАТ

### Эластичность

Эластичный материал не теряет своих свойств после длительной нагрузки.

### Экологически чистый продукт

Безвредный для здоровья, возможна вторичная переработка.

### Значительно уменьшает шум при ходьбе

Заменяет неприятные для слуха высокочастотные звуки на низкочастотные (звукоизоляция > 29 дБ).

### Нивелирует неровности и трещины пола до 3 мм

Стабильная и одновременно эластичная подложка значительно продлевает срок службы напольного покрытия.

Улучшает теплоизоляцию пола.  $\lambda = 0,05 \text{ Вт/м}^2\text{К}$

### Выдерживает нагрузку до 40 т/м<sup>2</sup>

Стабильная структура выдерживает большие нагрузки. Рекомендуется как подложка под напольные покрытия с клеевым и замковым соединением.

### Влагонепроницаемость

Ввиду закрыто-ячеистой структуры материал не впитывает влагу, не разбухает и не гниёт. Подложка ACOUSTIC PROFESSIONAL не нуждается в дополнительном слое гидроизоляции, что, несомненно, уменьшает стоимость напольной конструкции.

Водопоглощение – 0,098%

Размеры: 1,5 м x 7,14 м

Поставляется в рулонах



Сглаживание неровностей



Звукоизоляция



Теплоизоляция



Высокая прочность



Водоупорность



площадь  
**5м<sup>2</sup>**  
3 мм  
толщина



## ЭКСТРУДИРОВАННАЯ ПОЛИСТИРОЛЬНАЯ ПОДЛОЖКА GRACE

Пенополистирольная подложка RICO под ламинат и паркет изготовлена из полистиролов высоких технологических свойств методом экструзии.

Подложка предлагается в листах размером 0,5 м x 1 м, толщиной 3 мм. Данная подложка может решить несколько основных задач, таких, как сглаживание неровностей до 2,5 мм, снижение уровня шума на 20 дБ, теплоизоляция. Её плотность составляет 53 кг/м<sup>3</sup>, что является одним из лучших показателей среди подобных материалов.

Использование подложки позволит продлить срок службы Вашего напольного покрытия. Кроме того, напольное покрытие укладывается ровнее, и в процессе эксплуатации лежит намного лучше, чем без использования подложки.

Подложка хорошо переносит контакт со строительными материалами, имеющими щелочную реакцию (цемент, бетон), устойчива к большинству растворителей, бензину и маслам, не подвержена воздействию насекомых и грызунов, а также бактерий, грибка и плесени.

Данная подложка не выделяет вредных веществ, проста в укладке и не требует специального инструмента, имеет высокую прочность и устойчивость к давлению.

### Упаковка:

10 штук, 5 м<sup>2</sup>

### Размер листа:

1000x500 мм

### Толщина:

3 мм



Сглаживание неровностей



Простота укладки



Звукоизоляция



Теплоизоляция



Водоупорность



Высокая прочность



Долговечна

## ПОДГОТОВКА К ПОКРАСКЕ



НОВИНКА

## ГРУНТОВКА ДЛЯ ПЛИНТУСОВ И НАЛИЧНИКОВ ПОД ПОКРАСКУ PROFILES PRIMER



Грунтовка Profiles Primer предназначена для подготовки поверхности плинтусов и других профилей к покраске, для увеличения адгезии последующих укрывных слоев лакокрасочных материалов.

Грунтовка подходит для любых видов плинтусов и профилей – МДФ, вспененный ПВХ, дюрполимер и полистирол. Сочетается с любыми видами красок.

Упаковка 500 гр., рассчитанна на 10 палок плинтуса. При подготовке поверхности плинтусов и других профилей к покраске рекомендуется очистить её от пыли и грязи, после чего обработать шлифовальным войлоком или шкуркой самой мелкой зернистости до появления шероховатости (для лучшей адгезии). Покраску плинтуса лучше всего производить ДО его установки, иначе придется защищать поверхность пола и стен от нежелательных загрязнений в процессе окрашивания.

## ПОДЛОЖКА ДЛЯ ПОЛОВ С ПОДОГРЕВОМ ПЕРФОРИРОВАННАЯ

Перфорированная подложка из экструзионного пенополистирола толщиной 3 мм.

Предназначена для напольных покрытий (ламинат, паркетная доска) с подогревом.

Перфорация обеспечивает более высокую теплоотдачу от нагревательных элементов непосредственно к напольным покрытиям.

Перфорированная подложка из экструзионного пенополистирола обладает высокой устойчивостью к перепадам температуры. Экологически безопасна. Обладает противодеформирующей стойкостью. Легко монтируется со всеми видами полов с подогревом. Экономит электроэнергию в период эксплуатации полов с подогревом.

### МОНТАЖ

1. На сухое выровненное основание уложить перфорированную подложку.
2. Листы укладывать в стык. Стыки соединить скотчем, чтобы листы не смещались.
3. Около стен подложку подрезать до нужных размеров острым ножом или ножницами.



Высокая теплоотдача



Звукоизоляция



Выравнивание пола



Экономия электроэнергии



площадь  
**5м<sup>2</sup>**  
3 мм  
толщина

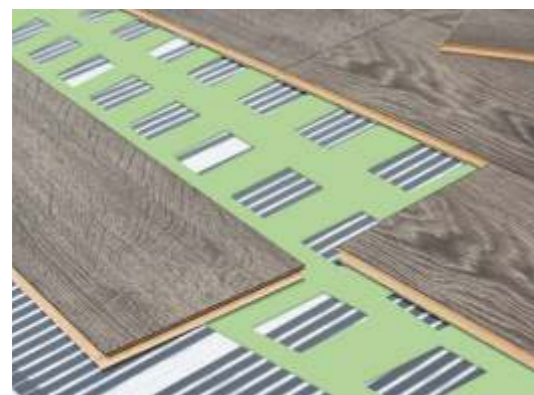





### VALO GLUE КЛЕЙ ДЛЯ ИНТЕРЬЕРНЫХ ПАНЕЛЕЙ ПВХ

Предназначен для наклеивания панелей ПВХ и панелей из вспененного полистирола к основаниям из бетона, кирпича, штукатурки, гипса, дерева в бытовых и промышленных условиях. Цвет - белый. Расход зависит от производимых работ (в среднем 600 мл на 5-7 панелей). После высыхания может подвергаться окрашиванию водно-дисперсионными красками. Клей наносится тонким слоем на сухие поверхности, предварительно очищенные от пыли, загрязнений и побелки. При необходимости для усиления адгезии поверхность обработать грунтовкой. Клей наносится через специальный носик-дозатор. Время корректировки позиционирования склеиваемых деталей 2-5 мин. После нанесения клея склеиваемые детали необходимо прижать друг к другу и придерживать в течение 1-2 мин. Продолжительность высыхания 20-30 мин. Полная прочность достигается спустя 24 часа. Применять при температуре клея и склеиваемых поверхностей от 10 до 30 °С. Объем: 600 мл. Упаковка: 16 бутылок

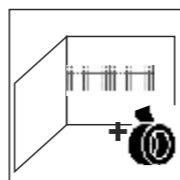
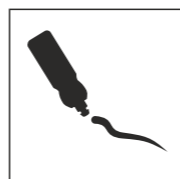
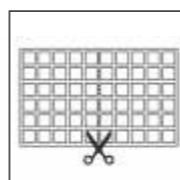

### Rico Strong УНИВЕРСАЛЬНЫЙ КЛЕЙ ДЛЯ НАПОЛЬНЫХ ПОКРЫТИЙ для ЛИНОЛЕУМА, ЛАМИНАТА, ПАРКЕТНОЙ ДОСКИ, ПАРКЕТА, ФАНЕРЫ, ДСП



Клей предназначен для склеивания напольных покрытий: паркета, линолеума, дерева, фанеры, картона, бумаги, наклеивания облицовочной плитки, стекла, напольных покрытий, паркета, клеенки и других пленочных материалов на бумажной основе на бетонные, деревянные, оштукатуренные поверхности, асбестоцементные и древесно-волокнистые плиты. Может использоваться для ремонта мебели, приклейки металла к дереву и оштукатуренным поверхностям, обклейки деревом, фанерой внутренних поверхностей металлических и железобетонных гаражей. Обеспечивает быстрое «схватывание» склеиваемых поверхностей и быстрый набор прочности клеевого шва, не требует значительных нагрузок при склеивании, специальной подготовки поверхности. Обладает высокой жаропрочностью. Может применяться для облицовки кафельной плиткой печей и каминов. В случае замерзания после размораживания свойства клея восстанавливаются в полном объеме. Объем 5 кг, упаковка – 1 шт. Объем 14 кг, упаковка – 1 шт. Объем 1,4 кг, упаковка - 1 шт.



Металлический шуброкс на 35 упаковок



### Rico ХОЛОДНАЯ СВАРКА ДЛЯ НАПОЛЬНЫХ ПОКРЫТИЙ ИЗ ПВХ



Прозрачный клей **ХОЛОДНАЯ СВАРКА** для всех видов напольных покрытий из ПВХ. Водостойкое сваривание швов. Однокомпонентный компаунд холодного отверждения на основе уретанового каучука с очень высокой скоростью кристаллизации и усиливающими добавками в смеси растворителей. Склеенные изделия предназначены для работы в интервале температур от -40°C до +60°C. Устойчив к старению. В комплект входит специальная насадка. **Результат:** почти невидимый и водонепроницаемый шов.

**Внимание!** Полное сваривание шва наступает через 8 часов после применения.

После использования прочистить иглу.

#### Применение:

1. Если покрытие из ПВХ не приклеено ко всей поверхности, то покрытие необходимо зафиксировать в области шва двумя полосами двухстороннего скотча.
2. Сложенные внахлест (3-5 см) полосы напольного покрытия разрезать одновременно по металлической линейке (метод резки внахлест).
3. Малярную ленту приклеить на середину для того, чтобы избежать повреждения полученного стыка. Это необходимо для защитного слоя поверхности напольного покрытия.
4. Малярную ленту порезать ножом по шву.
5. С помощью иглы нанести холодную сварку в шов до выступления сварки над малярной лентой.
6. Через 60 минут удалить малярную ленту.

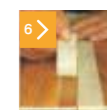
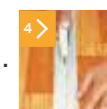
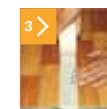

## для УКЛАДКИ и УСТАНОВКИ



### ФИКСАТОР ДЛЯ КОВРОВ CARPET FIX

Фиксаторы предназначены для предотвращения скольжения ковров, ковровых дорожек и ковриков по полу. Надежно крепятся с обратной стороны ковровых изделий за счет липкой поверхности, не оставляя при этом следов. Могут использоваться многократно. Совместимы практически с любыми видами напольных покрытий (ламинат, паркетная доска, линолеум, керамическая плитка, кварцвинил, лакированная массивная доска, пробка). При необходимости хранения или повторного использования фиксатора необходимо его отделить от напольного покрытия и поверхности ковра, промыть чистой водой с мылом и упаковать в защитные пленки, идущие в комплекте.

Размеры ШxВ: 150x75 мм (длины сторон 150x105x105 мм)

Цвет: черный  
Упаковка: комплект из 4 шт.

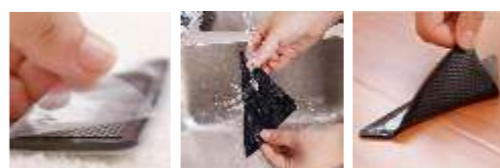





## НАБОР ШПАТЕЛЕЙ RICO

Используется во время работ с силиконовыми и акриловыми герметиками, а также затиркой для кафельной плитки.

Шпатели имеют многопрофильную форму, что дает возможность формирования 15 видов швов. После использования шпатель рекомендуется очистить от остатков герметика или затирки до их полного высыхания. Упаковывается в блистерную упаковку по 4 шт.



## УНИВЕРСАЛЬНЫЙ МОНТАЖНЫЙ БРУСОК

Используется при укладке деревянной многослойной доски с любым видом торцевого и продольного замков, а также для цельной доски, укладываемой на основание «плавающим» способом. Брусок отлично амортизирует удары молотка, исключая при этом повреждение укладываемых материалов.

Длина изделия – 50 см.  
Упаковка – 3 шт.



## ИНСТРУМЕНТ ДЛЯ УКЛАДКИ ПАРКЕТНОЙ ДОСКИ

Скоба-отжим применяется при укладке паркетной доски для подбивки последней ламели в ряду.

Для предотвращения царапин на напольном покрытии при использовании скобы, на нижней стороне изделия предусмотрен пробковый протектор.

Длина изделия – 47 см.  
Упаковка – 3 шт.



## НАБОР ДЛЯ УКЛАДКИ ЛАМИНАТА И ПАРКЕТНОЙ ДОСКИ

Используется для укладки ламината и паркетной доски.

Включает:

- металлический крюк для стягивания панелей – 1 шт.,
- деревянный буковый брусок для предохранения от повреждений при ударах – 1 шт.,
- пластиковые распорные клинья для создания зазоров между панелями и стенами – 40 шт.



## РАСПОРНЫЕ КЛИНЬЯ

Для контроля зазора между стеной и ламинатом следует устанавливать специальные распорные клинья, обеспечивающие зазор между ламинатом и стеной (он должен быть до 10 мм). Данные зазоры необходимы для того, чтобы после укладки стена не мешала ламинату расширяться и сужаться, т. к. ламинат является гигроскопичным материалом и его размер может изменяться от температурно-влажностных характеристик помещения. Упаковка – 20 шт.



## КРЕПЕЖ ДЛЯ ПЛИНТУСОВ

Универсальный комплект креплений для напольных плинтусов ПВХ. Упаковка 50 дюбелей d=6 mm, 50 саморезов 35x4 mm. Упаковка 200 дюбелей d=6 mm, 200 саморезов 35x4 mm.



## СКОТЧ

Двусторонняя клейкая лента на тканевой основе. Намотка 5, 10 и 25 метров. Ширина скотча - 50 мм. Упаковка: 1 шт.

## ЗАЩИТА ОТ ВЛАГИ



## ПАСТА LOCK GUARD

Паста «Lock Guard» — это специализированное средство для герметизации стыков замковых соединений ламината, паркетной доски или пробки, укладываемых плавающим способом.

Используя пасту «Lock Guard» Вы сможете проводить влажную уборку ламината без лишних опасений (вода и губка, либо другой способ согласно рекомендациям изготовителя напольного покрытия).

### Преимущества пасты LOCK GUARD:

- эластична и герметична;
- создает бесцветный шов;
- не оставляет пятен;
- быстро высыхает;
- подходит для бесклеевой или «замковой» сборки;
- долговременная защита декоративной части покрытия;
- не повреждает подложку из вспененного материала;
- позволяет применять некоторые ламинированные покрытия на кухне или в ванной комнате (см.инструкцию изготовителя ламината);

### ТЕХНИЧЕСКИЕ ХАРАКТЕРИСТИКИ:

эластичная герметичная масса бесцветная  
время высыхания 15-30 минут  
эксплуатация покрытия через 24 часа  
Расход: 125 мл на 10 м .

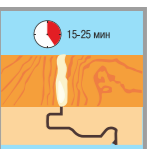

Металлический шуубок на 15 упаковок





## ГЕЛЬ RICO PROTECT CLICK

Гель для герметизации Rico Protect Click надежно защищает замковые соединения покрытий из ламината и паркетной доски от проникновения влаги.

Гель также повышает надежность стыков при влажной уборке, увеличивает стойкость соединений при использовании ламинатных покрытий на кухне и в сырых помещениях, не препятствует разборке и повторной сборке покрытия и не требует повторного нанесения, повышает стойкость покрытия к возможным нежелательным сдвигам панелей ламината или паркетной доски, позволяет увеличить срок службы покрытия в местах с повышенной проходимостью.



Металлический шоутокс на 15 упаковок



## RICO AQUASTOP ЗАЩИТА ЗАМКОВ ОТ ВЛАГИ

Композиция на основе натуральных восков. Защищает замки ламината и паркетной доски от проникновения влаги и разбухания. Облегчает укладку. Легко впитывается в неокрашенные поверхности древесины. После применения позволяет производить влажную уборку напольного покрытия. Исключает скрип в замках паркетной доски при усыхании. рекомендовано для использования в жилых и общественных помещениях. Композицию наносят на незащищенные покрытия замки ламината или паркетной доски с помощью сухой салфетки. Композиция применяется для всех видов паркетной доски с замком, а также всех видов напольных покрытий на основе HDF плиты с замком (ламинат, натуральный линолеум, пробка, паркет).

Объем: 0,5 л, упаковка - 12 бутылок

Воздействие влаги на покрытие:



Без применения воска после воды



С применением воска после воды



Металлический шоутокс на 8 бутылок

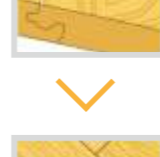
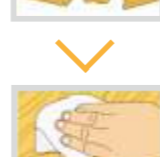

## МАСТИКА FLOOR PROTECTION

Предназначена для паркетной доски под лаком и ламината. Защищает стыки паркетной доски и ламината от проникновения влаги и разбухания. Придает поверхности свежий обновленный вид. Защищает рабочую поверхность напольных покрытий от истирания и загрязнений. Продлевает срок эксплуатации паркетной доски и ламината. Мастика дает длительный защитный эффект поверхности от истирания, а также прекрасно маскирует мелкие дефекты.

Покрытие после нанесения: твердая, прочная, с отличным глянецом, водостойкая, пыле- водоотталкивающая пленка, не впитывает грязь.

### Преимущества:

- защищает стыки напольных покрытий от проникновения влаги и разбухания;
  - придает поверхности свежий обновленный вид и возвращает яркость цвета и приятный блеск;
  - защищает поверхность ламината и паркетной доски от истирания, механических повреждений и загрязнений;
  - повышает прочность соединений ламелей;
  - долговечна (6-8 недель), восстанавливается после каждой влажной уборки;
- Расход: 15 г на 1 м (примерно на 30-35 кв.м).  
Объем: 0,5 л

## ДЕКОР



## РОЗЕТТЫ ПЛАСТИКОВЫЕ НАПОЛЬНЫЕ

При укладке ламината или паркетной доски возникает вопрос, как оформить место стыка вертикальных труб и пола, так как вырезать в напольном покрытии отверстие, идеально соответствующее диаметру трубы достаточно сложно, вдобавок надо оставить необходимый зазор (до 10 мм) на расширение и сужение ламината.

Розетка одевается в обхват трубы, защелкивается и прижимается к полу, закрывая зазор в ламинате.

Розетки выпускаются различных диаметров: d=16 мм, d=20 мм (на дюйма), d=26 мм (на дюйма), d=32 мм (на 1 дюйм), d=43 мм, и разных цветов с декорированной текстурой.

**Цветовая гамма:** белый, береза, бук, венге, вишня, дуб английский, дуб беленый, дуб венецианский, дуб выбеленный, дуб светлый, дуб лионский, дуб мореный, дуб петровский, дуб престиж, дуб темный, дуб шато, махагон, ольха серая, сосна серебристая.

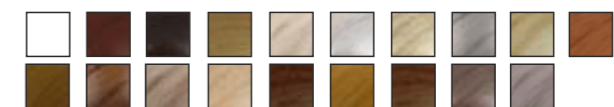

Упаковываются в блистерную упаковку по 2 шт.







## РОЗЕТТЫ НАПОЛЬНЫЕ ДЕРЕВЯННЫЕ



При укладке напольных покрытий из натуральной древесины вопрос оформления стыка вертикальных труб и напольного покрытия решается с помощью розетт из натурального дерева. Розетты состоят из двух частей, что значительно упрощает установку в обхват труб. Сочетание натуральных материалов, из которых состоят напольные покрытия и розетты, выглядит наиболее эстетично.

Одинарные деревянные розетты выпускаются трех различных диаметров: d=20 мм (на дюйма), d=26 мм (на дюйма) и d=32 мм (на 1 дюйм).

Материал (древесина): дуб, темный орех, клен.

Упаковываются в блистерную упаковку по 2 шт.

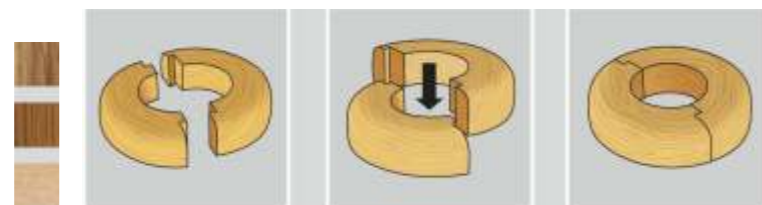

## РОЗЕТТЫ ДЕРЕВЯННЫЕ ДВОЙНЫЕ

Декоративный элемент для оформления стыков вертикальных труб при укладке напольных покрытий из натуральной древесины. Неокрашенная, под тонировку. Подходит для окрашивания различными видами лаков и тонирующих составов.

Розетты выпускаются под трубы диаметрами 20 и 32 мм.

Материал: дуб.



## ЗАЩИТА



### ПРОТЕКТОРЫ ТЕФЛОНОВЫЕ на клеевой основе

Толщина: 3 мм  
 ø 30 мм – 9 шт  
 90x20 мм – 2 шт  
 Всего: 11 шт



### ПРОТЕКТОРЫ ПРОБКОВЫЕ на клеевой основе

Толщина: 2 мм  
 ø 35 мм – 10 шт  
 ø 22 мм – 26 шт  
 ø 15 мм – 10 шт  
 13x150 мм – 8 шт  
 115x152 мм – 2 шт  
 Всего: 56 шт



### ФЕТРОВЫЕ НАБОЙКИ для ножек стульев и столов

Толщина: 7 мм  
 ø 22 мм – 8 шт  
 ø 26 мм – 4 шт  
 Упаковки: по 8 шт и 4 шт



### ПРОТЕКТОРЫ ФЕТРОВЫЕ (ЧЕРНЫЕ/БЕЛЫЕ/БЕЖЕВЫЕ) на клеевой основе

Толщина: 2 мм  
 ø 35 мм – 10 шт  
 ø 22 мм – 26 шт  
 ø 8 мм – 10 шт  
 13x150 мм – 8 шт  
 115x152 мм – 2 шт  
 Всего: 56 шт



## ДВЕРНОЙ ОГРАНИЧИТЕЛЬ



Помимо замков, защелок, ручек и петель существует еще один необходимый дверной аксессуар — дверной ограничитель. На первый взгляд он может показаться несущественным и неважным элементом, однако это не так. Именно дверной ограничитель препятствует возникновению повреждений, которые могут испортить дверь и стену, если слишком резко распахнуть дверь. Дверной ограничитель устанавливается на пол или на стену.

Настенный ограничитель устанавливают тогда, когда нежелательно наносить какие-либо повреждения полу: например, если в помещении постелен дорогой паркет, ламинат, если пол снабжен утепляющим устройством.

Цвета: дуб, темный орех, клен.

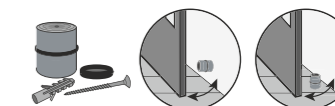

Упаковывается в блистерную упаковку по 1 шт.

## ДЕМПФЕР НАСТЕННЫЙ для ДВЕРЕЙ САМОКЛЕЯЩИЙСЯ



Демпфер настенный для дверей предназначен для защиты стен и самой двери, при ее открывании от различных повреждений и царапин. Демпфер предотвращает преждевременный износ дверного полотна и близко расположенных стен, в случае неаккуратного открытия дверей. И как итог - избавляет от необходимости перекрашивать стены или переклеивать обои.

Цвета: белый, бежевый, серый.

Упаковываются в блистерную упаковку по 2 шт.



## для РЕСТАВРАЦИИ

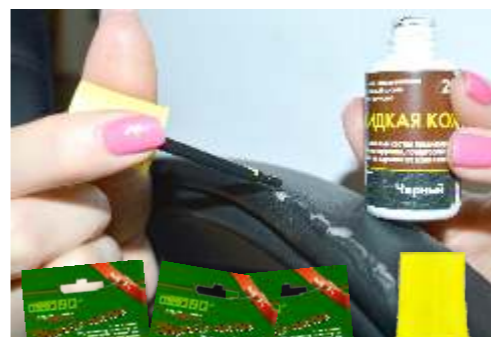

## ЖИДКАЯ КОЖА

Уникальный состав предназначен для устранения царапин, потертостей и сквозных порезов на изделиях из кожи и кожзаменителя.

Взболтать флакон перед использованием и очистить поврежденное место чистой тканью. В зависимости от сложности повреждения, состав наносится в 1-3 слоя. Полное высыхание состава происходит через 24 часа. В комплект входит кисточка для нанесения состава на поврежденную поверхность.

Цвета: бежевый, коричневый, черный.



Объем 20 мл. Упаковываются в блистерную упаковку по 1 шт.





## МАРКЕР ВЕНТИЛЬНЫЙ РЕСТАВРАЦИОННЫЙ



Вентильный маркер предназначен для устранения потертостей и мелких царапин, не имеющих углубления, на деревянных, ламинированных и пластиковых поверхностях (мебель, двери, полы, окна и др.), а также изделиях из кожи и кожзаменителя (мебель, одежда, обувь). Используется для затемнения краев царапин перед нанесением и восстановления текстуры поверхности после заделки повреждений мягким воском. Вентильный маркер позволяет тонировать деревянные поверхности, оставляя видимой структуру древесины. Тонкий стержень позволяет очень аккуратно закрашивать царапины и воспроизводить текстуру дерева. Готов к применению и позволяет добиться точной прорисовки даже в самых труднодоступных местах.



Упаковываются в блистерную упаковку по 1 шт.



## ШТРИХ РЕСТАВРАЦИОННЫЙ



Предназначен для быстрой ретуши мелких царапин на мебели, дверях, паркетной доске и ламинате. В зависимости от сложности повреждения, состав наносится в 1-3 слоя. Излишки штриха после высыхания легко убираются влажной тканью. Время высыхания 5 минут. В комплект входит кисточка для нанесения состава на поврежденную поверхность.

Цвета: бук натуральный, белый, орех гварнери, серый, венге темный, шоколад, дуб молочный, ясень, вишня гамилтон, бежевый, орех итальянский, бук Бавария темный.



Объем 20 мл. Упаковываются в блистерную упаковку по 1 шт.



## КОРРЕКТОР РЕСТАВРАЦИОННЫЙ БЕЛЫЙ



Уникальный состав предназначен для устранения потертостей, мелких царапин и дефектов, не имеющих углубления, на деревянных, ламинированных и пластиковых поверхностях белого цвета (плинтуса и наличники, а также мебель, двери, окна и др.). Идеально подходит для применения с плинтусами и наличниками из МДФ и с меламинавым покрытием. Для удобного нанесения кисточка в комплекте (внутри флакона). Раствор полностью готов к использованию.

Цвет: белый

Объем: 20 мл. Упаковывается в блистерную упаковку по 1 шт.



## ВОСКОВОЙ МЕЛОК



Воск для дерева – самое простое решение для устранения мелких недостатков древесины (трещины, сколы, царапины). Предназначен: для заделки сколов, царапин, трещин и вмятин на деревянных и ламинированных поверхностях, для обеспечения влагостойкости поврежденного участка.

Цвета: бук, белый, бежевый, бамбук, венге, венге темный, вишня, вишня гамилтон, дуб беленый, дуб, махагон, сосна, орех, орех итальянский, ольха, ольха темная, ясень, клен королевский



Упаковываются в блистерную упаковку по 1 шт.



## НАБОР ВОСКОВЫХ МЕЛКОВ



Воск для дерева применяется для устранения мелких повреждений древесины и ламината (трещины, сколы, царапины), а так же для обеспечения влагостойкости поврежденного участка.

В набор входит три оттенка мелков.

Цвета:  
красный (махагон, вишня академия, красный);



серый (белый, серый, алюминий);



терракотовый (дуб темный, орех гварнерни, орех экко);



песочный (дуб солнечный, зебрано темный, бамбук);



коричневый (бук осенний, вишня гамилтон, бук бавария светлый);



бежевый (клен мэдисон, бежевый, дуб молочный),



черный (шоколад, венге темный, черный).



## ЛАК ПРОЗРАЧНЫЙ ПОЛУМАТОВЫЙ С КИСТОЧКОЙ



В дополнение к восковым мелкам предлагается прозрачный полуматовый лак для мелкого ремонта сколов паркетной доски и ламината.

Лак позволяет надежно закрепить воск, нанесенный на место скола или трещины в напольном покрытии, что значительно увеличит срок его эксплуатации и вернет эстетичный вид Вашим полам.

В комплект входит кисточка для нанесения лака на поврежденную поверхность.

Объем 30 мл. Упаковываются в блистерную упаковку по 1 шт.



## ОТДЕЛОЧНЫЕ ПРОФИЛИ (штукатурные)



**Штукатурные профили** применяются в отделочных работах для выравнивания стен и армирования внешних угловых соединений стеновых поверхностей. Основные задачи углового штукатурного профиля это: армирование углов при оштукатуривании поверхности стен, дверных и оконных проемов; формирование прямолинейного угла при отделке стен ГКЛ, ГВЛ и другими листовыми материалами; восполнение формы внешнего угла при сильном повреждении стены.

УГОЛ ПВХ ПЕРФОРИРОВАННЫЙ	размеры мм	упаковка
--------------------------	------------	----------

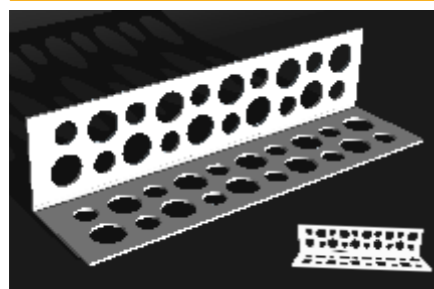

Профиль используется для штукатурного оформления внешних углов. Для равномерного распределения раствора (шпатлевки) по всей длине профиля имеются перфорированные отверстия.

23x23x2500	50 шт 125 м.п.
------------	-------------------

**Монтаж:** Профиль устанавливается вертикально по отвесу или строительному уровню и крепится к стеновым блокам или гипсокартону с помощью шурупов. Полностью скрывается под раствором или шпатлевкой.

УГОЛ ПВХ ПЕРФОРИРОВАННЫЙ АРОЧНЫЙ	размеры мм	упаковка
----------------------------------	------------	----------



Профиль используется для штукатурного оформления внешних углов в арочных проемах и оформлении криволинейных углов. Для монтажа на профиле имеется специальная перфорация по одной из сторон профиля. Для равномерного распределения раствора (шпатлевки) по всей длине профиля имеются перфорированные отверстия.

23x23x2500	50 шт 125 м.п.
------------	-------------------

**Монтаж:** Профиль устанавливается на криволинейный угол и крепится к стеновым блокам или гипсокартону с помощью шурупов. Полностью скрывается под раствором или шпатлевкой.

УГОЛ ПВХ ПЕРФОРИРОВАННЫЙ С СЕТКОЙ	размеры мм	упаковка
-----------------------------------	------------	----------

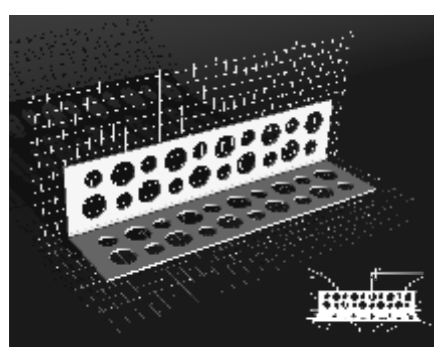

Угловой профиль из жесткого ПВХ с армирующей сеткой предназначен для создания прочного соединения теплоизоляционных плит в области внешних углов, а так же для их четкого штукатурного оформления. Армирующая сетка прочно приварена к основанию профиля. Это препятствует смещению сетки, которое может возникнуть при выравнивании раствора по всей длине профиля.

100x150x2500	50 шт 125 м.п.
--------------	-------------------

**Монтаж:** Профили устанавливаются вертикально по отвесу или строительному уровню и крепятся к стеновым блокам или теплоизоляционным плитам с помощью шурупов. Полностью скрывается под раствором или шпатлевкой.

## ПРОФИЛИ ИЗ НЕРЖАВЕЮЩЕЙ СТАЛИ



**Профили из нержавеющей стали** используются как отделочный профиль для декоративной стыковки краев и защиты углов керамической плитки.

ПРОФИЛИ	виды отделки*	длина мм	ширина мм	высота мм	упаковка шт
НК10 НС10К	П	2500	5	10	1
НК12 НС12К		2500	5	12	1
НК15 НС15К		2500	5	15	1
НУ201 НС20У	П	2500	20	20	1
НУ301 НС30У		2500	30	30	1
НБ15 НС15В		2500	15	10	1
НБ25 НС25В		2500	25	10	1
НД1110 НС10		2500	10	11	1
НД1112 НС11		2500	12	13	1

\*Виды отделки: анодированные (А), полимерно-порошковое покрытие (К), декорированные (Д), ламинированные (Л), полированные (П)



## ПРОФИЛИ ГОСТ



Профили ГОСТ - это алюминиевые профили "СДЕЛАЙ САМ"

Это профили, которые имеют широчайшую сферу применения: ограждающие конструкции, облицовка наружных и внутренних стен зданий, установка окон и дверей, остекление лоджий и балконов, отделка интерьеров, обрамление зеркал, картин, мебели и т.д.

Таким образом, в области применения профилей ГОСТ можно выделить два основных направления: несущие конструкции и декоративная отделка.

Алюминиевый профиль, несмотря на свою прочность, легко гнется специальным оборудованием, что позволяет использовать его в работе с конструкциями неправильной формы. Еще одно важное свойство алюминиевого профиля - его долговечность в эксплуатации: он практически не реагирует на воздействие внешней среды, а после специальной обработки (анодирования) не подвергается внешнему воздействию. Анодированные алюминиевые профили помимо конструктивной выполняют декоративную функцию. Конструкции на основе алюминиевого профиля удобны в эксплуатации, не требуют особого ухода и пожароустойчивы. Алюминиевые профили, как и другие продукты алюминиевого проката, безопасны и отвечают санитарно-техническим нормам.

АЛЮМИНИЕВАЯ ТРУБА		размер (a x b) / (d) мм	длина мм	толщина (с) мм	название
-------------------	--	-------------------------	----------	----------------	----------

### КВАДРАТНАЯ

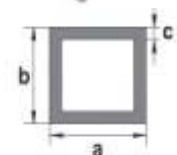

### КРУГЛАЯ



Прежде всего, можно выделить следующие преимущества алюминиевой трубы:

- высокая теплопроводность;
- высокая стойкость, как к низким (до -80С), так и высоким температурам (до +120С).

Основные сферы применения:

- в качестве опор, при создании малых архитектурных форм - навесов, беседок, теплиц, легких конструкций для складских помещений - модулей и павильонов;
- возведение ограждающих конструкций, перил, каркасов и пр. сооружений;
- производство мебели, перегородок и прочих конструкций в стиле hi-tech;
- для изготовления торгового-выставочного и рекламного оборудования;
- при изготовлении кабель-канала для скрытой проводки, в качестве защитной оболочки для силовых и сигнальных кабелей;
- изготовление антенн, каркасов для палаток и кемпингов и т.д.;
- для изготовления элементов современной обрабатываемой опалубки;
- в системах орошения садово-огородных участков;
- в качестве черенков для садово- хозяйственного инвентаря.

### КВАДРАТНАЯ

10 x 10	1000/2000	1	Трkv 1
15 x 15	1000/2000	1,5	Трkv 2
20 x 20	1000/2000	1,5	Трkv 3
25 x 25	1000/2000	1,5	Трkv 4

### КРУГЛАЯ

8	1000/2000	1	Трkr 1
10	1000/2000	1	Трkr 2
12	1000/2000	1	Трkr 3
15	1000/2000	1	Трkr 4
16	1000/2000	1,2	Трkr 5
18	1000/2000	2	Трkr 6
20	1000/2000	1	Трkr 7
25	1000/2000	1,5	Трkr 8

АЛЮМИНИЕВЫЙ Ш-ПРОФИЛЬ		размер (a x b x c) мм	длина мм	толщина (с) мм	название
-----------------------	--	-----------------------	----------	----------------	----------

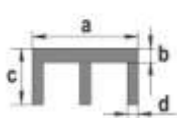

Ш-профиль применяется:

- как стыковочный элемент в различных конструкциях, в строительстве и облицовке;
- при изготовлении мебели, окон, дверей, створок в шкафах как стыковочный и направляющий декоративный элемент;
- для изготовления рекламных щитов, стендов, билбордов и других рекламных конструкций.

15 x 2 x 8	1000/2000	1,5	Шпр 01
------------	-----------	-----	--------

## АЛЮМИНИЕВЫЙ ШВЕЛЛЕР

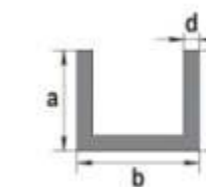

Алюминиевый швеллер (П-образный) используется:

- в качестве стыковочных и направляющих элементов в мебельных и других сборных и раздвижных конструкциях;
- при отделке помещений и их облицовке (например, при изготовлении карнизов, мебели, для внутренних отделочных работ в зданиях);
- при монтаже вентилируемых фасадов;
- при изготовлении каркасов стеклянных и ограждающих перегородок;
- в качестве кабель-канала для скрытия и защиты электропроводки;
- при изготовлении рамок для вывесок, конструкций для наружной рекламы, торгового и выставочного оборудования;
- как окантовочный профиль различных мебельных щитов.

размер (a x b x c) мм	длина мм	толщина (с) мм	название
8 x 10 x 8	1000/2000	1,5	Шв 01
10 x 12 x 10	1000/2000	1,5	Шв 02
10 x 15 x 10	1000/2000	1,5	Шв 03
10 x 20 x 10	1000/2000	2	Шв 04
10 x 22 x 10	1000/2000	1,5	Шв 05
13 x 16 x 13	1000/2000	1,5	Шв 06
15 x 12 x 15	1000/2000	2	Шв 07
15 x 20 x 15	1000/2000	1,5	Шв 08
20 x 20 x 20	1000/2000	1,5	Шв 09

## АЛЮМИНИЕВЫЕ ТАВР И ДВУТАВР

### ТАВР

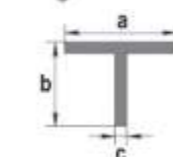

### ДВУТАВР

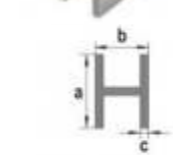

Тавр - это самый распространенный и прочный прокат в мире.

Он применяется:

- как несущие конструкции в строительстве (вентилируемые фасады, конструкции из листового алюминия или композитных панелей);
- в индустрии изготовления мебели (шкаф-купе и фасады), в качестве соединительных, направляющих и декоративных элементов;
- для остекления лоджий и балконов, в производстве садово-огородных теплиц;
- для изготовления стеллажей, полок и др. конструкций;
- при декоративном оформлении элементов интерьера для закрытия мест соединения панелей, выполненных из различных материалов;
- при оформлении рекламы, производстве торгового-выставочного оборудования и прочих рекламных носителей;
- при сооружении офисных, выставочных и жилых перегородок.

### ТАВР

15 x 15	1000/2000	1,5	Тп 01
20 x 15	1000/2000	2	Тп 03
20 x 20	1000/2000	1,5	Тп 04
25 x 25	1000/2000	2	Тп 05

### ДВУТАВР

12 x 9,1	1000/2000	1,3	Дт 01
18 x 13	1000/2000	1,5	Дт 02
22 x 13,5	1000/2000	1,75	Дт 03

## УГЛОВОЙ ПРОФИЛЬ ДЕКОРАТИВНЫЙ (декорированный)

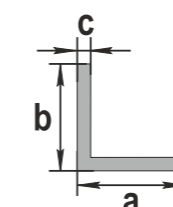

Универсальный алюминиевый угловой профиль, анодированный или окрашенный под текстуру дерева, прекрасно дополнит интерьер, защитит углы от механических повреждений и создаст геометрически правильное угловое соединение.



размер (a x b) мм	длина мм	толщина (с) мм
15 x 15	2700	1,2
20 x 10	2700	2,0
20 x 20	2700	1,5
25 x 25	2700	1,2
30 x 30	2700	1,5
40 x 20	2700	2,0
40 x 40	2700	2,0



## ПРОФИЛИ ГОСТ

АЛЮМИНИЕВАЯ ПОЛОСА	ширина (a) мм	длина мм	толщина (b) мм	название
--------------------	---------------	----------	----------------	----------

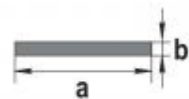
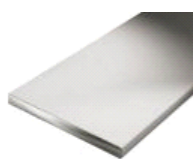

Алюминиевая полоса применяется:

- при декоративной отделке: закрытие соединительных швов, декоративные молдинги и т.п.;
- декоративное утяжеление штор и прочих навесных конструкций;
- она незаменима при изготовлении торговых прилавков и витрин, балконных конструкций;
- при создании навесных фасадов, подвесных потолков, каркасов для наружной рекламы;
- замена деревянных или металлических каркасов для лоджий и балконов загородных домов;
- для офисных перегородок - из-за легкости и удобства сверления, монтажа и установки трудно подобрать другой материал, который мог бы заменить алюминиевые полосы.

20	1000/2000	2	АлПл 01
20	1000/2000	6	АлПл 02
25	1000/2000	2	АлПл 03
30	1000/2000	3	АлПл 04
40	1000/2000	3	АлПл 05

АЛЮМИНЕВЫЙ УГОЛОК РАВНОСТОРОННИЙ/РАЗНОСТОРОННИЙ	размер (a x b) мм	длина мм	толщина (c) мм	название
---	-------------------	----------	----------------	----------

### РАВНОСТОРОННИЙ

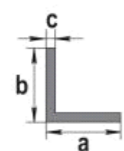
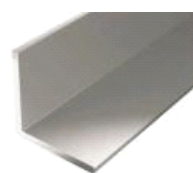

Можно выделить два основных направления: несущие конструкции и декоративная отделка:

- в строительстве и при монтаже фасадных и прочих конструкций;
- для укрепления несущих перегородок, организации проемов, усиления конструкций;
- для декоративной защиты углов;
- при монтаже небольших торговых павильонов и прочих конструкций;
- при производстве торгового-выставочного оборудования и прочих рекламных носителей;
- в мебельном производстве (чаще всего для изготовления шкафов-купе и кухонной мебели);
- при обустройстве интерьеров с целью крепежа потолков и монтажа стекол.

### РАВНОСТОРОННИЙ

10 x 10	1000/2000	1,5	УА 01
10 x 10	1000/2000	2	УА 02
15 x 15	1000/2000	1,2	УА 04
20 x 20	1000/2000	1,5	УА 06
25 x 25	1000/2000	1,2	УА 09
25 x 25	1000/2000	2	УА 10
30 x 30	1000/2000	1,5	УА 12
40 x 40	1000/2000	2	УА 15
50 x 50	1000/2000	2	УА 17

### РАЗНОСТОРОННИЙ

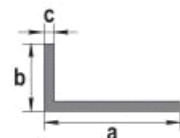
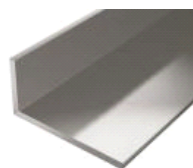

### РАЗНОСТОРОННИЙ

15 x 10	1000/2000	2	УА 03
20 x 10	1000/2000	2	УА 05
25 x 15	1000/2000	2	УА 08
30 x 20	1000/2000	2	УА 11
40 x 10	1000/2000	2	УА 13
40 x 20	1000/2000	2	УА 14
50 x 30	1000/2000	3	УА 16

ШТАНГИ	размер (a x b) / (d) мм	длина мм	название
--------	-------------------------	----------	----------

### КВАДРАТНАЯ

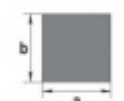

### КРУГЛАЯ



Алюминиевые штанги (прутки) применяются:

- при строительных работах;
- при изготовлении мебели;
- в рекламной индустрии;
- для создания интерьера — при производстве декоративных элементов различных конструкций;
- для изготовления различных деталей (болты, гайки, шайбы, втулки, оси и т.д.);
- как самостоятельная часть какой-либо конструкции, придающая оригинальность внешнему виду

### КВАДРАТНАЯ

10 x 10	1000/2000	Шткв 10
12 x 12	1000/2000	Шткв 12
16 x 16	1000/2000	Шткв 16

### КРУГЛАЯ

6	1000/2000	Шткр 06
8	1000/2000	Шткр 08
10	1000/2000	Шткр 10
12	1000/2000	Шткр 12

# FloorExpert®

professional products for non-professionals  
**ECO**

## VALO CLEAN

### ПРОФЕССИОНАЛЬНЫЕ ЧИСТЯЩИЕ СРЕДСТВА



**ПРОФЕССИОНАЛЬНОЕ СРЕДСТВО ДЛЯ ЧИСТКИ И УХОДА ЗА ПАРКЕТОМ И ЛАМИНАТОМ С ЭФФЕКТОМ ЗАЩИТЫ ОТ ВЛАГИ И БЛЕСКОМ**

Концентрированное нейтральное высокопенное средство для ежедневной уборки. Средство предназначено для очистки паркетной доски и ламината. Придает блеск и защищает поверхность от грязи, облегчая последующую чистку. Входящие в состав силиконовые масла защищают стыки паркетной доски и ламината от влаги и разбухания.

Объем 1 л, упаковка: 8 канистр.



**ПРОФЕССИОНАЛЬНОЕ СРЕДСТВО ДЛЯ РУЧНОЙ ЧИСТКИ КОВРОВЫХ ПОКРЫТИЙ**

Концентрированное нейтральное высокопенное средство для ежедневной уборки всех видов ковровых покрытий (из натуральных и синтетических материалов). Эффективно удаляет загрязнения как органического, так и неорганического характера: грязь, пыль, пятна чая, кофе, вина и т.п.

Объем 1 л, упаковка: 8 канистр.



**ПРОФЕССИОНАЛЬНОЕ СРЕДСТВО ДЛЯ ЧИСТКИ ЛИНОЛЕУМА**

Концентрированное высокопенное нейтральное моющее средство для профессиональной уборки. Предназначено для ручного мытья всех видов натурального линолеума, линолеума ПВХ и других влагостойких поверхностей. Рекомендуется к применению в жилых и общественных помещениях, предприятиях общественного питания, торговли, пищевой промышленности, медицинских учреждениях.

Объем 1 л, упаковка: 8 канистр.



**ПРОФЕССИОНАЛЬНОЕ СРЕДСТВО ДЛЯ ЧИСТКИ КАФЕЛЯ И САНТЕХНИКИ**

Сильнодействующее средство для профессиональной уборки, изготовленное на основе кислот. Предназначено для ручного мытья различных поверхностей — кафеля (напольная и настенная плитка), покрытий из высококачественного акрила, керамогранита и натурального камня.

Объем 1 л, упаковка: 8 канистр.





### СРЕДСТВО ДЛЯ УСТРАНЕНИЯ СЛЕДОВ КЛЕЯ И ЖЕВАТЕЛЬНОЙ РЕЗИНКИ

Профессиональное чистящее средство. Обеспечивает быстрое и полное удаление следов жевательной резинки, наклеек, стикеров, следов скотча, маркера, пятен нефтепродуктов, следов от обуви с различных поверхностей, в том числе тканей и одежды, стойких к воздействию растворителей. Рекомендуется использовать в общественных и жилых помещениях.



Объем 150 мл.



### ОТБЕЛИВАТЕЛЬ ДРЕВЕСИНЫ

Профессиональное концентрированное средство для устранения следов плесени на деревянных поверхностях. Предназначено для ручного устранения следов последствий поражения древесины различных пород цветообразующими плесневыми грибами - характерных разводов синего, серого или иного цвета. Подходит для наружных и внутренних работ.

Объем 1 л.

Упаковка: 8 канистр.



### СРЕДСТВО ДЛЯ УДАЛЕНИЯ МХА

Профессиональное инновационное средство для удаления мха, лишайника и грибка (плесени) с каменных, бетонных, черепичных и кирпичных поверхностей, как снаружи, так и внутри помещений. Подходит для вертикальных и горизонтальных поверхностей. Обладает устойчивым профилактическим действием в течение 2-5 лет после нанесения и имеет широкую область применения. Рекомендуется к применению для очистки фасадов, стен, полов, подвалов, черепичных крыш, заборов, террас, тротуарной плитки, памятников, бассейнов, фонтанов, декоративных прудов, причалов.

Объем 1 л, упаковка: 8 канистр.

Объем 5 л, упаковка: 1 канистра.



### АКВАФОБИЗАТОР

Гидрофобизирующий состав - водоотталкивающая и влагоизолирующая пропитка для минеральных строительных материалов. Применяется для защиты фасадов зданий, памятников, тротуарной плитки, облицовочного камня, цоколя, крыш и т.п. от воздействия влаги и окружающей среды. Придает грязе- и водоотталкивающие свойства, снижает водопоглощение, существенно увеличивает срок службы, предотвращает преждевременное старение и разрушение материалов. Защищает от сырости, предотвращает образование высолов, плесени, мха, лишайников. Подходит для пропитки любых минеральных строительных материалов: кирпич, бетон, шифер, газобетон, тротуарная плитка, все виды натурального и искусственного облицовочного камня. Обеспечивает защиту на срок до 10 лет.

Объем 1 л, упаковка: 8 канистр.



### СРЕДСТВО ДЛЯ УДАЛЕНИЯ СТРОИТЕЛЬНОЙ ПЫЛИ

Профессиональное сильнодействующее средненепенное средство для уборки, изготовленное на основе неорганических кислот. Предназначено для мытья помещений, инвентаря и оборудования после строительных работ. Удаляет остатки цемента и извести с внутренних и наружных кислотостойких поверхностей. Действует быстро, не повреждая материала покрытия. Кратковременное вспенивание на обрабатываемой поверхности свидетельствует об активном растворении подлежащих удалению загрязнений.

Объем 1 л, упаковка: 8 канистр.



### СРЕДСТВО ДЛЯ ОЧИСТКИ СМЕСИТЕЛЕЙ

Профессиональное моющее средство для очистки и придания блеска сантехническому оборудованию из металлических и хромированных материалов. Эффективно и бережно удаляет налет ржавчины, водный камень, отложение солей, известковый налет и другие отложения не нанося вреда хромированной полированной поверхности. Рекомендуется к использованию в ваннах и туалетных комнатах, в местах общественного пользования, медучреждениях, на предприятиях общественного питания и торговли.

Объем 0,75 л. Упаковка 8 бутылок.



### СРЕДСТВО ДЛЯ ЧИСТКИ САЛОНА АВТОМОБИЛЯ

Нейтральное высокопенное средство для ежедневной уборки и чистки автомобильных салонов. Эффективно удаляет загрязнения как органического, так и неорганического характера: грязь, пыль, пятна чая, кофе, вина и т.п. Рекомендовано для тканевой обивки.

Емкость 0,75 л. Упаковка 8 бутылок.



### СРЕДСТВО ДЛЯ ОБЕЗЖИРИВАНИЯ КУХОННОГО ИНВЕНТАРЯ

Профессиональное щелочное высокопенное моющее средство для обезжиривания различных поверхностей, удаления стойких жирно-масляных загрязнений, нагаров, копоти. Предназначено для очистки печей, духовок, грилей, фритюрниц, противней, кухонных поверхностей, а также коптильных камер, термокамер и рам из нержавеющей стали от белково-жировых пригаров и смол. Рекомендуется использовать на предприятиях пищевой промышленности и общественного питания.

Емкость 0,75 л. Упаковка 8 бутылок.



### СРЕДСТВО ДЛЯ ЧИСТКИ ДУХОВОК

Профессиональное щелочное, высокопенное моющее средство для удаления стойких жирно-масляных загрязнений, нагаров, копоти. Предназначено для очистки печей, духовок, грилей, фритюрниц, противней, кухонных поверхностей, а также коптильных камер, термокамер и рам из нержавеющей стали от белково-жировых пригаров и смол.

Емкость 0,75 л. Упаковка 8 бутылок.



### СРЕДСТВО ДЛЯ ЧИСТКИ ПЛИТОЧНЫХ ШВОВ

Профессиональное сильнодействующее высокопенное чистящее средство на основе оптимизированной смеси щелочей и поверхностно-активных веществ. Для удаления стойких загрязнений в зоне плиточных швов. Предназначено для ручной чистки химически и водостойких поверхностей, как шероховатых, так и гладких. Рекомендуется использовать в общественных и жилых помещениях, предприятиях общественного питания, торговли, пищевой промышленности, в медучреждениях, гостиницах и пр.

Емкость 0,75 л. Упаковка 8 бутылок.



### ГЕЛЬ ДЛЯ ЧИСТКИ УНИТАЗОВ

Профессиональное сильнодействующее чистящее средство, изготовленное на основе кислот. Предназначено для ручной чистки писсуаров и унитазов. Эффективно удаляет образующийся кальциевый налёт, ржавчину, моет, обеззараживает и придаёт поверхности чистоту и блеск. Рекомендуется к применению в ваннах и туалетных комнатах.

Емкость 0,75 л. Упаковка 8 бутылок.



### СРЕДСТВО ДЛЯ ПРОЧИСТКИ ТРУБ

Профессиональное высокощелочное низкопенное сильнодействующее средство. Предназначено для профессионального применения. Устраняет засоры в трубопроводах. Эффективно растворяет жиры животного и растительного происхождения. Чистит и дезинфицирует. Обладает высокой биоразлагаемостью. Рекомендуется использовать на предприятиях пищевой промышленности, общественного питания и других.

Объем 1 л, упаковка: 8 канистр.





### СРЕДСТВО ДЛЯ МЫТЬЯ ОКОН

Профессиональное чистящее средство для мытья стекол и зеркал. Предназначено для ручного мытья любых стеклянных и зеркальных поверхностей в общественных и жилых помещениях, предприятиях общественного питания, торговли, пищевой промышленности, в медучреждениях, гостиницах и т.п.

Емкость 0,75 л. Упаковка 8 бутылок.



### СРЕДСТВО ДЛЯ УДАЛЕНИЯ ЦЕМЕНТНЫХ ЗАГРЯЗНЕНИЙ

Профессиональное пенное моющее средство изготовленное на основе оптимизированной смеси кислот и поверхностно-активных веществ. Предназначено для удаления неорганических загрязнений: цементных пятен и других сухих смесей со всех видов напольных покрытий, стекла, камня, керамики, оборудования и инвентаря после строительных и отделочных работ.

Емкость 0,75 л. Упаковка 8 бутылок.



### СРЕДСТВО ДЛЯ ЧИСТКИ КОВРОВЫХ ПОКРЫТИЙ И МЕБЕЛИ

Нейтральное высокопенное средство для ежедневной уборки всех видов ковровых покрытий и мягкой мебели. Эффективно удаляет загрязнения как органического, так и неорганического характера: грязь, пыль, пятна чая, кофе, вина и т.п. Рекомендовано к использованию в жилых и общественных помещениях.

Емкость 0,75 л. Упаковка 8 бутылок.



### СРЕДСТВО ДЛЯ ЧИСТКИ ВИНИЛА И ПЛАСТИКА

Нейтральное высокопенное средство для ежедневной чистки виниловых и пластиковых деталей в салоне автомобиля. Эффективно удаляет загрязнения как органического, так и неорганического характера: грязь, пыль, пятна и т.п. Рекомендовано для всех видов винила и пластика.

Емкость 0,75 л. Упаковка 8 бутылок.



### СРЕДСТВО ДЛЯ ЧИСТКИ АКРИЛОВЫХ ВАНН И РАКОВИН

Профессиональное пенное моющее средство для чистки кафеля и сантехники. Предназначено для ручного мытья различных поверхностей из высококачественного акрила. Эффективно удаляет образующийся кальциевый налёт и ржавчину. Моет, обеззараживает и придаёт поверхности чистоту и блеск. Рекомендуются к применению в ваннах и туалетных комнатах, в местах общественного пользования, медучреждениях, на предприятиях общественного питания и торговли.

Емкость 0,75 л. Упаковка 8 бутылок.



### СРЕДСТВО ДЛЯ УДАЛЕНИЯ ПЛЕСЕНИ

Профессиональное чистящее средство. Предназначено для удаления органических загрязнений с любых, в том числе пористых поверхностей (бетон, камень, затирка для кафеля, керамика и кирпич т.п.). Эффективно при борьбе с плесневым грибком, мхом, высолами другими видами сложно удаляемых органических загрязнений. Рекомендуются для обработки всех бетонных поверхностей перед покрытием праймером или гидроизоляционными растворами. Обладает дезинфицирующим эффектом.

Емкость 0,75 л. Упаковка 8 бутылок.



### СРЕДСТВО ДЛЯ УДАЛЕНИЯ ИЗВЕСТКОВОГО НАЛЁТА И РЖАВЧИНЫ

Профессиональное моющее средство для чистки сантехнических устройств и любых покрытий из кафельной плитки. Предназначено для ручного мытья сантехники (унитазы, писсуары, раковины), а также любых напольных и настенных покрытий из кафельной плитки. Быстро и эффективно удаляет образующийся известковый налёт, ржавчину. Чистит, обеззараживает и придаёт поверхности чистоту и блеск. Рекомендуются к использованию в ваннах и туалетных комнатах, в местах общественного пользования, медучреждениях, на предприятиях общественного питания и торговли.

Емкость 0,75 л. Упаковка 8 бутылок.



### СРЕДСТВО УНИВЕРСАЛЬНОЕ ДЛЯ ВАННЫ И ТУАЛЕТА

Профессиональное высокоэффективное чистящее средство для чистки кафельных покрытий и сантехнических изделий в ваннах и туалетных комнатах. Предназначено для ручного мытья различных поверхностей; в том числе сантехники (раковины, писсуары, унитазы), кафеля (напольная и настенная плитка), покрытий. Удаляет образующийся кальциевый налёт, ржавчину, моет, обеззараживает и придаёт поверхности чистоту и блеск. Рекомендуются к применению в ваннах и туалетных комнатах, в местах общественного пользования, медучреждениях, на предприятиях общественного питания и торговли.

Емкость 0,75 л. Упаковка 8 бутылок.



### СРЕДСТВО ДЛЯ ЧИСТКИ ДУШЕВЫХ КАБИН

Профессиональное чистящее средство для чистки акриловых ванн и душевых кабин. Предназначено для ручного мытья различных поверхностей; в том числе сантехники (раковины, унитазы), кафеля (напольная и настенная плитка), покрытий из высококачественного акрила, душевых кабин. Эффективно удаляет образующийся известковый налёт, ржавчину, моет, обеззараживает и придает поверхности чистоту и блеск. Рекомендуются к применению в ваннах и туалетных комнатах.

Емкость 0,75 л. Упаковка 8 бутылок.



### СРЕДСТВО ДЛЯ УДАЛЕНИЯ СТОЙКИХ ЗАГРЯЗНЕНИЙ

Профессиональное сильнодействующее высокопенное чистящее средство для удаления стойких и трудноудаляемых загрязнений. Предназначено для генеральной ручной уборки химически устойчивых и водостойких поверхностей, как шероховатых, так и гладких. Рекомендуются использовать в общественных и жилых помещениях, предприятиях общественного питания, торговли, пищевой промышленности, в медучреждениях, гостиницах и пр.

Емкость 0,75 л. Упаковка 8 бутылок.

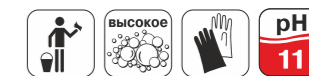



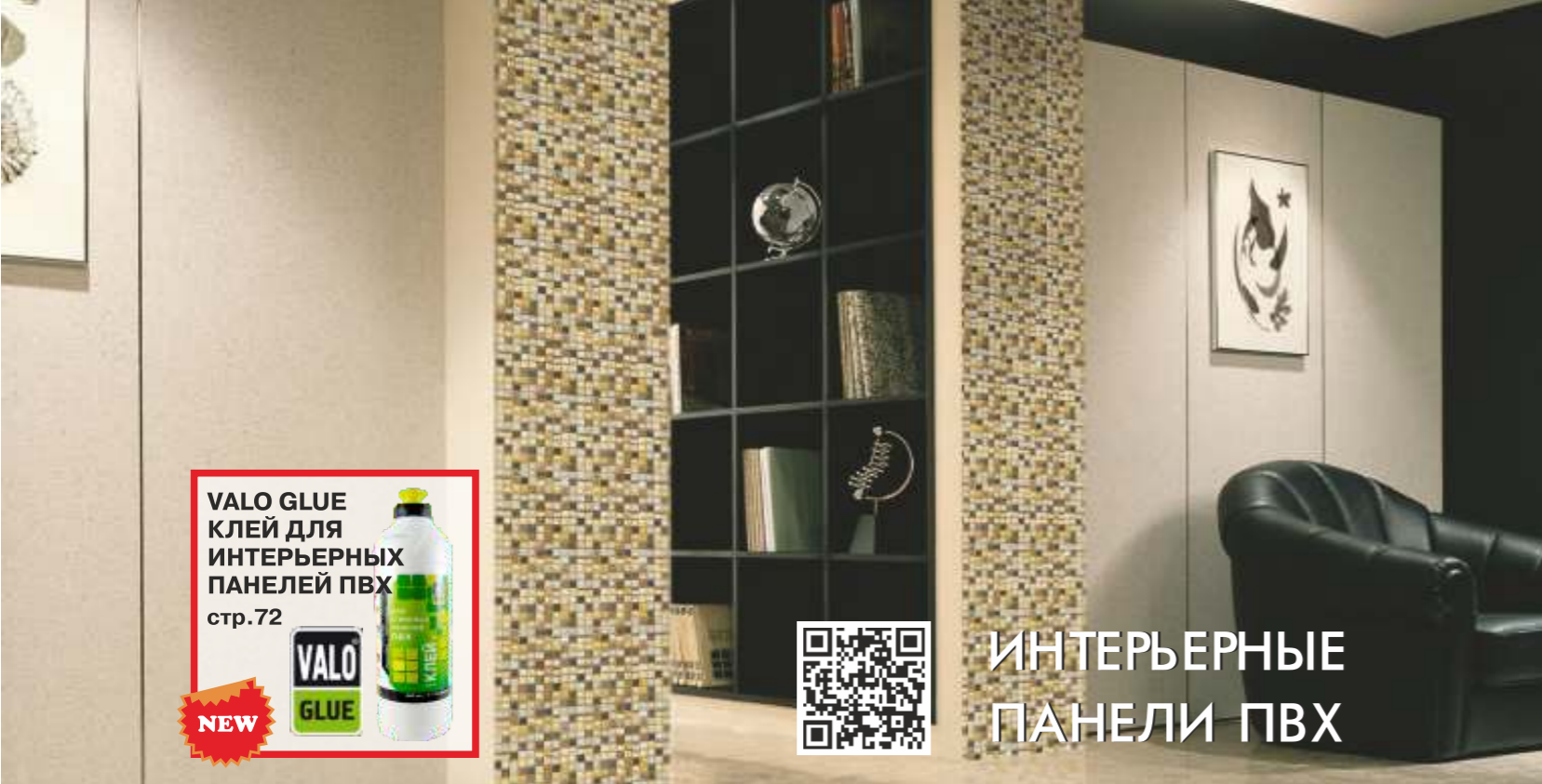

**VALO GLUE**  
КЛЕЙ ДЛЯ  
ИНТЕРЬЕРНЫХ  
ПАНЕЛЕЙ ПВХ  
стр. 72



**NEW**



## ИНТЕРЬЕРНЫЕ ПАНЕЛИ ПВХ

Интерьерные панели ПВХ могут использоваться в городе и на даче для отделки кладовок и подсобных помещений, балконов и лоджий, туалетных и ванных комнат, в качестве кухонного фартука, в коридорах и любых других помещениях. Панели наклеиваются на очищенную от пыли поверхность специальным клеем для панелей ПВХ **Valo Glue**.

НЕ рекомендуется использовать клеящие составы на агрессивных растворителях (ацетон, уайтспирит, толуол и т.д.).  
Панели легко режутся ножницами.



Пэчворк  
973x492 мм



Электра  
973x492 мм

### Монтаж:

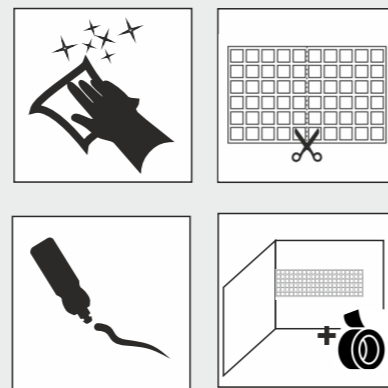

Плитка Зальцбург в 2 частях 964x484 мм



Плитка Санкт-Петербург в 3 частях 964x484 мм



Брус беленый  
955x480 мм



Брус мореный  
955x480 мм



Паркет Темный  
980x480 мм



Дерево Старый паркет  
980x490 мм



Дерево Дуб беленый  
980x480 мм



Паркет Дуб беленый  
980x480 мм



Дерево Дуб голландский  
980x490 мм



Дерево Орех  
980x480 мм



Паркет Светлый  
980x480 мм

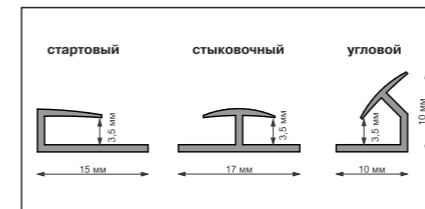

Профили для установки



Леонардо  
955x480 мм



Мозаика Астерия  
980x480 мм







Сланец карельский  
980x498 мм



Сланец песочный  
980x498 мм



Сланец натуральный  
980x498 мм



Мрамор венецианский  
955x480 мм



Камень европейский  
980x498 мм



Камень натуральный  
980x498 мм



Мрамор голубой  
964x484 мм



Ракушечник светлый  
980x498 мм



Ракушечник бежевый  
980x498 мм



Камень светлый  
960x480 мм



Кирпич облицовочный  
980x490 мм



Кирпич облицовочный бежевый  
980x490 мм



Кирпич натуральный с серыми  
прожилками 960x480 мм



Кирпич старый серый  
1030x500 мм



Кирпич старый коричневый  
1030x500 мм



Кирпич светлый  
970x498 мм



Сланец зеленый  
1030x500 мм



Сланец коричневый  
1030x500 мм



Песчаный берег  
955x480 мм

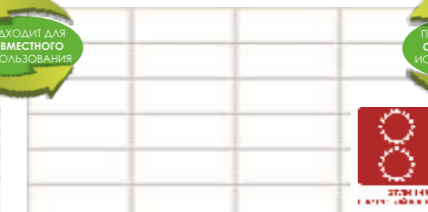

Плитка Бежевый шов  
955x480 мм



Жемчужина  
955x480 мм



Сакура  
955x480 мм



Райский сад  
955x480 мм



Свежесть  
955x480 мм

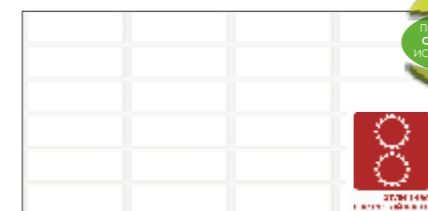

Плитка Белая  
955x480 мм



Настроение  
955x480 мм



Плитка Черный шов  
955x480 мм

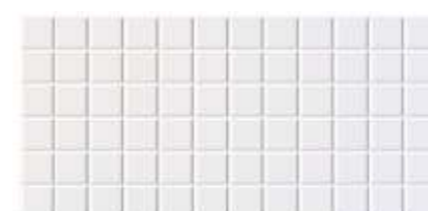

Мозаика Сибирия  
960x480 мм

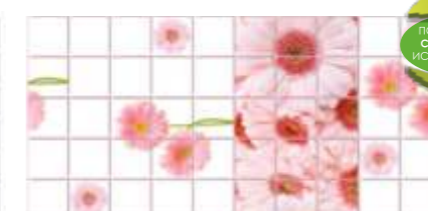

Букет  
955x480 мм



Розовые герберы  
955x480 мм



Камень Ливадия  
980x480 мм



Плитка Розовый шов  
955x480 мм



Грация  
955x480 мм



Цветы  
955x480 мм

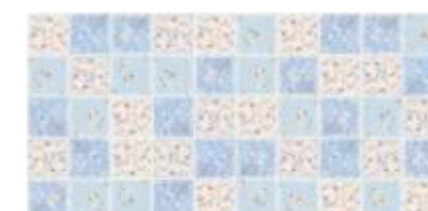

Зимний сад  
955x480 мм



Панно  
955x480 мм





Плитка Винтаж  
964x484 мм



Мозаика Фиолетовые цветы  
964x484 мм



Плитка Сирень  
964x484 мм



Мозаика в ассортименте  
955x480 мм



Луксор  
955x480 мм



Мозаика металлик  
955x480 мм



Плитка Эспрессо  
964x484 мм



Плитка Кухня  
960x480 мм



Плитка Перламутровая зеленая  
964x484 мм



Тунис  
955x480 мм



Мозаика коричневая с узорами  
955x480 мм

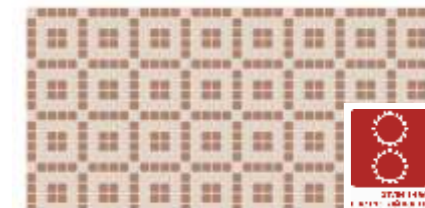

Мозаика шоколад коричневый  
955x480 мм



Мозаика Коробка со специями  
964x484 мм



Мозаика Специи мира  
964x484 мм



Плитка Столовый микс  
964x484 мм



Релакс  
955x480 мм



Мозаика Касабланка  
955x480 мм



Мозаика Прованс  
955x480 мм



Весна  
955x480 мм



Плитка Ирисы в камне  
964x484 мм



Плитка Бордовые ирисы  
964x484 мм



Лагуна песчаная  
955x480 мм



Мозаика Лагуна  
955x480 мм



Мозаика Атлантида  
955x480 мм

Бордюр Атлантида



Мозаика Майолика  
960x480 мм



Мозаика Шарм  
960x480 мм



Плитка Путешествия  
960x480 мм



Мозаика Марракеш  
955x480 мм

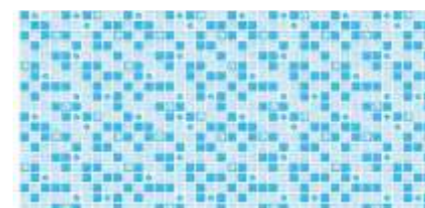

Мозаика Бирюза  
955x480 мм



Мозаика Исландия  
955x480 мм

Бордюр Исландия



Море  
955x480 мм



Напольная плитка коричневая  
964x484мм



Плитка Листья в камне  
964x484мм



Плитка Северный полюс  
960x480 мм



Мозаика Айсберг  
960x480 мм

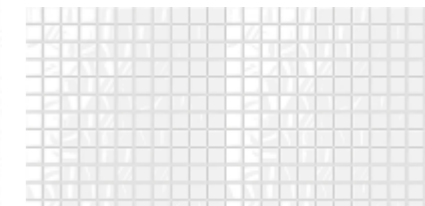

Мозаика белая  
955x480 мм





Кофейные зерна  
955x480 мм



Мозаика Аромат кофе  
955x480 мм



Плитка Арабика  
960x480 мм



Хлебный дом  
955x480 мм



Плитка Винный погребок  
960x480 мм



Щедрый урожай  
955x480 мм



Ривьера  
964x484 мм



Винсенто  
960x480 мм



Мозаика Пляж  
955x480 мм



Пильсета  
964x484 мм



Плитка Белая ракушка  
960x480 мм



Плитка Родос  
955x480 мм



Мозаика Венеция  
960x480 мм



Плитка Старая открытка  
960x480 мм



Мозаика Морской бриз  
955x480 мм



Мозаика Мрамор с золотом  
955x480 мм



Мозаика Оттенки осени  
955x480 мм



Осенний лист  
955x480 мм

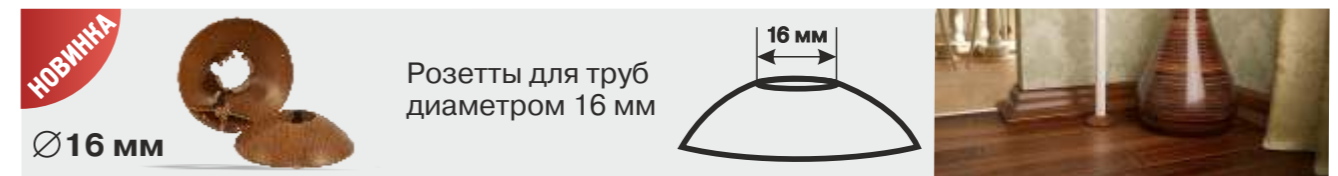

## RicoLeo single style

Важной визуальной частью интерьера является плинтус, порожек и розетка для труб. И у потребителя не всегда есть возможность подобрать эти три аксессуара «тон в тон» друг другу. Но компания «Грейс» решила эту проблему!

**Мы подобрали и изготовили комплект изделий в 11 популярных цветах.**

Серия «Rico Leo Single style» включает в себя:

- Плинтус **Rico Leo** с фурнитурой (11 декоров);
- Алюминиевые профили/пороги 14 видов в двух размерах - 0,9 м и 1,8 м (11 декоров, идентичных с плинтусом **Rico Leo**);
- Розетки 5 видов/диаметров (11 декоров, идентичных с плинтусом **Rico Leo**).

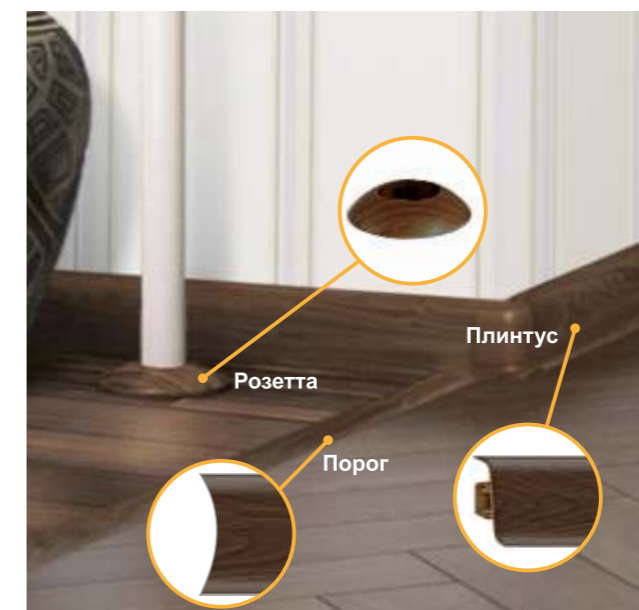

диаметры розетт, мм	
16	NEW
20	
26	
32	
43	NEW



### Типы порогов, которые используются в серии «Rico Leo single style»

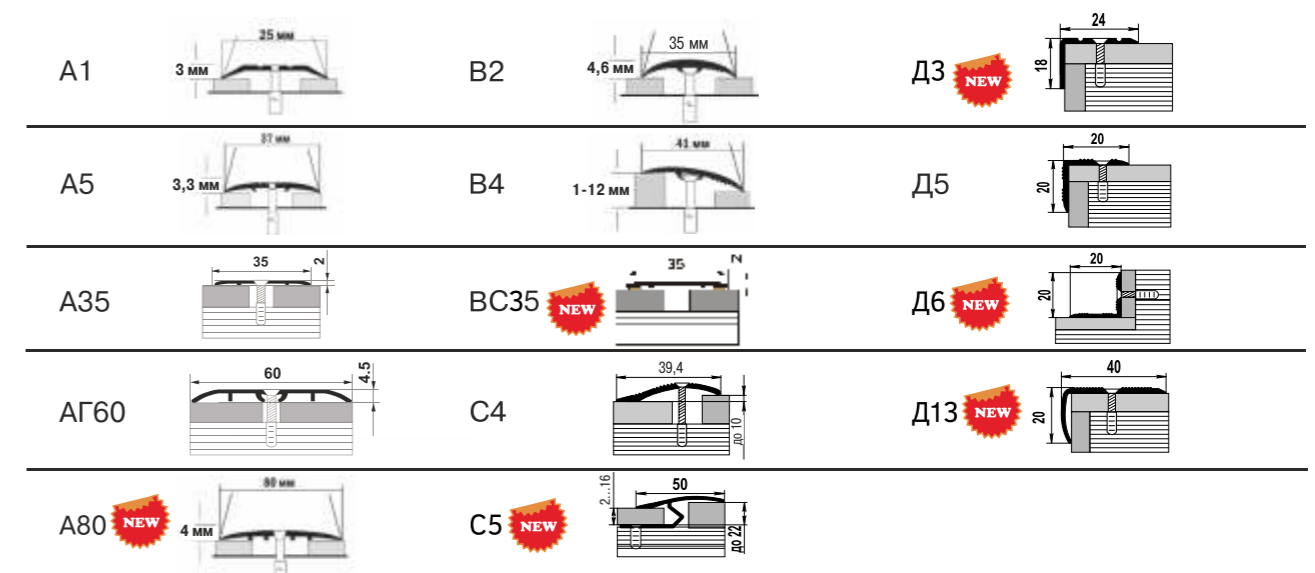



номер декора	плинтус Rico Leo	пороги	розетки
№ 102 Ольха серая			
№ 122 Дуб мореный			
№ 128 Дуб престиж			
№ 135 Дуб лионский			
№ 148 Дуб петровский			
№ 159 Дуб английский			
№ 170 Дуб Венеция			
№ 173 Дуб выбеленый			
№ 174 Береза			
№ 188 Дуб шато			
№ 195 Сосна серебристая			

## Демонстрационные стенды



### СТЕНД №1 МОДЕРН П15Б

Универсальный стенд, который подходит для демонстрации не только плинтусов ПВХ, но и самой различной погонажной продукции. Минимальная ширина стендовой ячейки составляет 6 мм. Стенд оснащен большой фризовой панелью и стоппером для размещения информации, что позволит активнее привлечь внимание потенциальных покупателей. Внизу стенда расположены 3 жестких ящика из поликарбоната для хранения фурнитуры.



### СТЕНД №2 СМАРТ ФЛЕКС

- Компактность размеров.
- Высокая информативность применения профиля Rico Flex.
- Доступность непосредственно к каждому профилю ПВХ.
- Размещение широкого ассортимента на небольшой площади до 39 наименований профиля Rico Flex. Крепежный профиль от 0-12 мм 2 упаковки (148 шт.)  
крепежный профиль от 6-18 мм 2 упаковки (80 шт.).
- Компактность размещения профилей ПВХ, эффективность использования торговой площади выше на 80%, чем у аналогов.



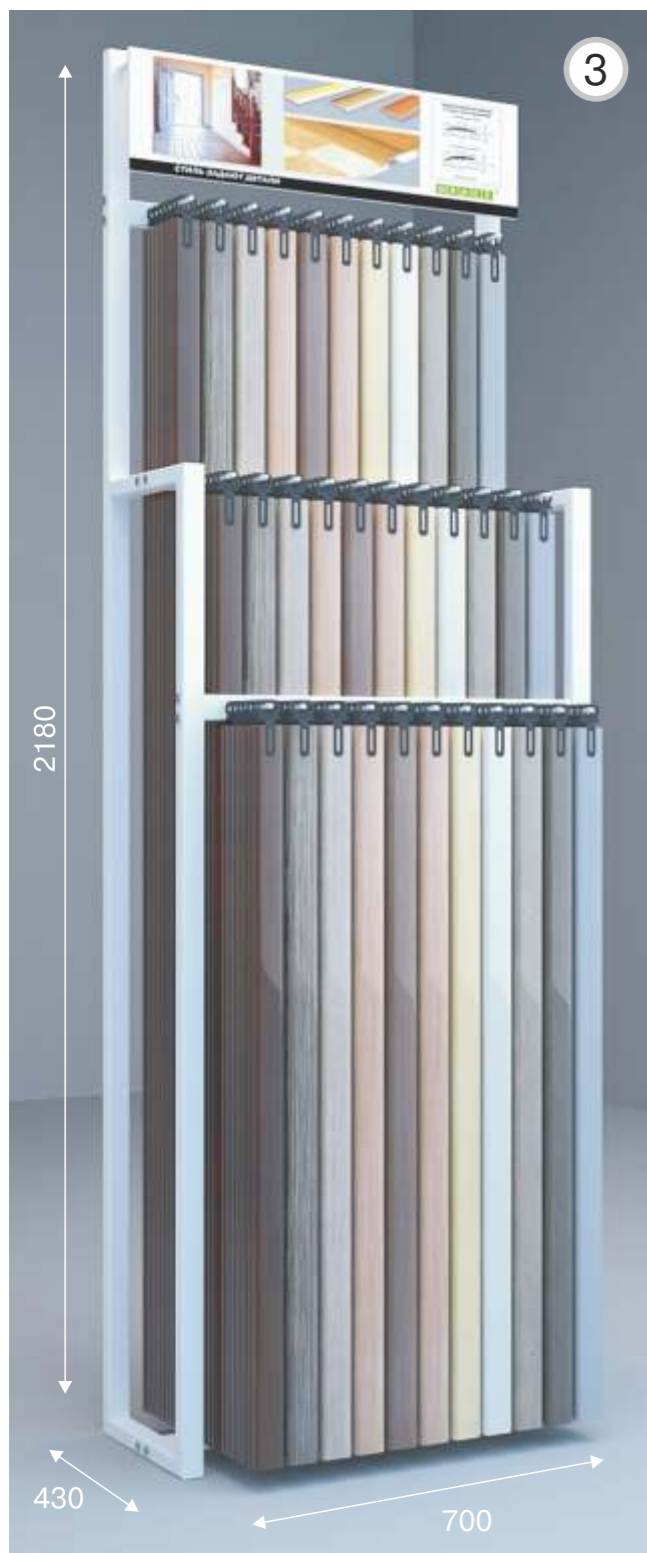

**СТЕНД №3**  
для погонной продукции  
с европодвесом (пороги).

В состав входит:  
33 несъемных крючка 150 мм.



**СТЕНД №7**  
для сопутствующих товаров  
с европодвесом

В состав входит:  
30 крючков 270 мм,  
2 широких полки листалки без вставки  
и 1 гребенка. Сетчатое оборудование.



**СТЕНД №8**  
для сопутствующих товаров  
с европодвесом.

В состав входит:  
36 крючков 270 мм, 1 широкая полка  
листалка без вставки и 1 гребенка.  
Сетчатое оборудование.



**СТЕНД №10**  
для сопутствующих товаров  
с европодвесом.

В состав входит:  
60 крючков 270 мм.  
Сетчатое оборудование.



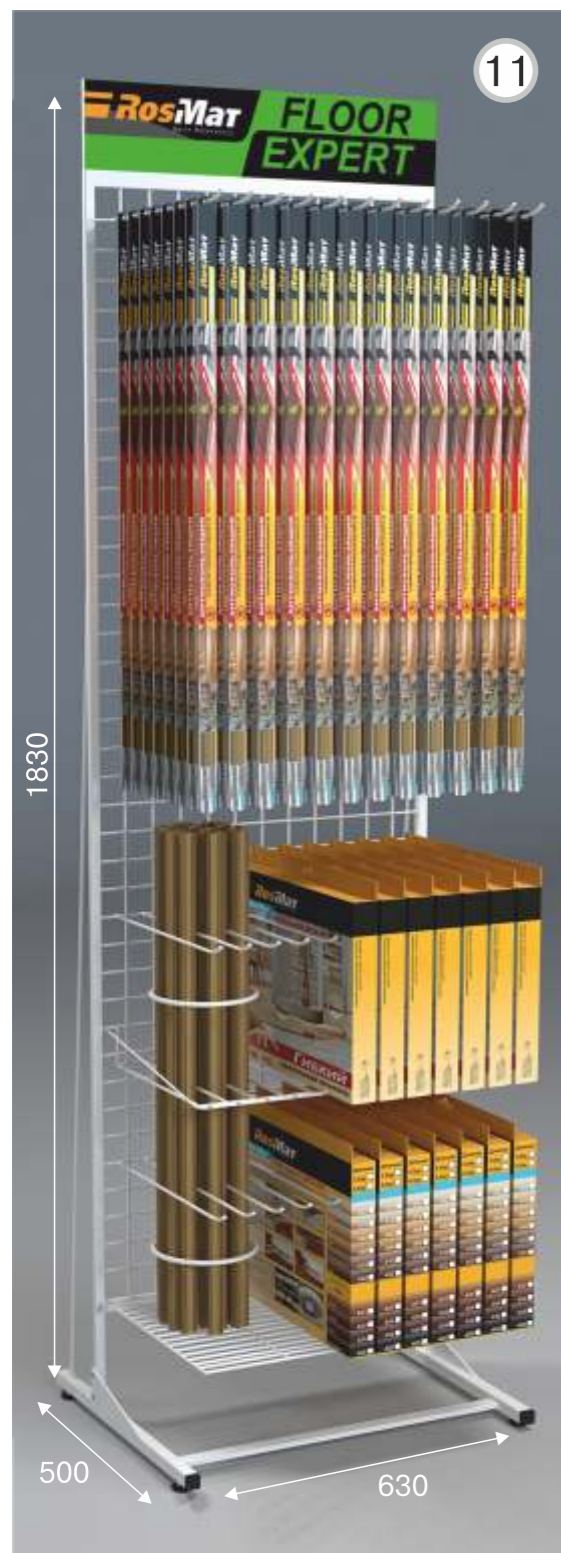

**СТЕНД №11**  
для порогов с европодвесом длиной до 900 мм и гибких порогов в коробках.

В состав входит:  
12 крючков 270 мм, 2 круглых подставки для планок к гибким порогам, 2 гребенки и 2 широких полки листалки без вставки. Сетчатое оборудование.



**СТЕНД №14**  
для химии и сопутствующих товаров.

В состав входит:  
1 базовая полка 500x1000 мм,  
3 полки 300x1000 мм  
и 6 кронштейнов для полок 300 мм.



**СТЕНД №16**  
для сопутствующих товаров.

В состав входит:  
70 крючков 250 мм, 1 полка 500x1000 мм,  
1 полка 300x1000 мм и 2 кронштейна для полки 300 мм.



**СТЕНД №17**  
стойка под чистящие средства VALO

Состоит из 4 полок, каждая из которых рассчитана на 8 бутылок толщиной не более 5,8 см.  
По бокам стойки расположены рекламные таблички, закрепленные хомутами.  
Сзади предусмотрены 4 отверстия для более надежной фиксации стойки к стене с помощью саморезов.  
Всего на стойку помещается 32 бутылки чистящих средств VALO.





19



20

**СТЕНД №19**  
для химии и сопутствующих товаров.

В состав входит:  
55 крючков 250 мм, 1 полка 500x1000 мм,  
1 полка 300x1000 мм  
и 2 кронштейна для полки 300 мм.

**СТЕНД №20**  
для химии, гибких порошков  
и сопутствующих товаров.

В состав входит:  
65 крючков 250 мм, 1 полка 500x1000 мм,  
1 полка 300x1000 мм и 2 кронштейна  
для полки 300 мм.

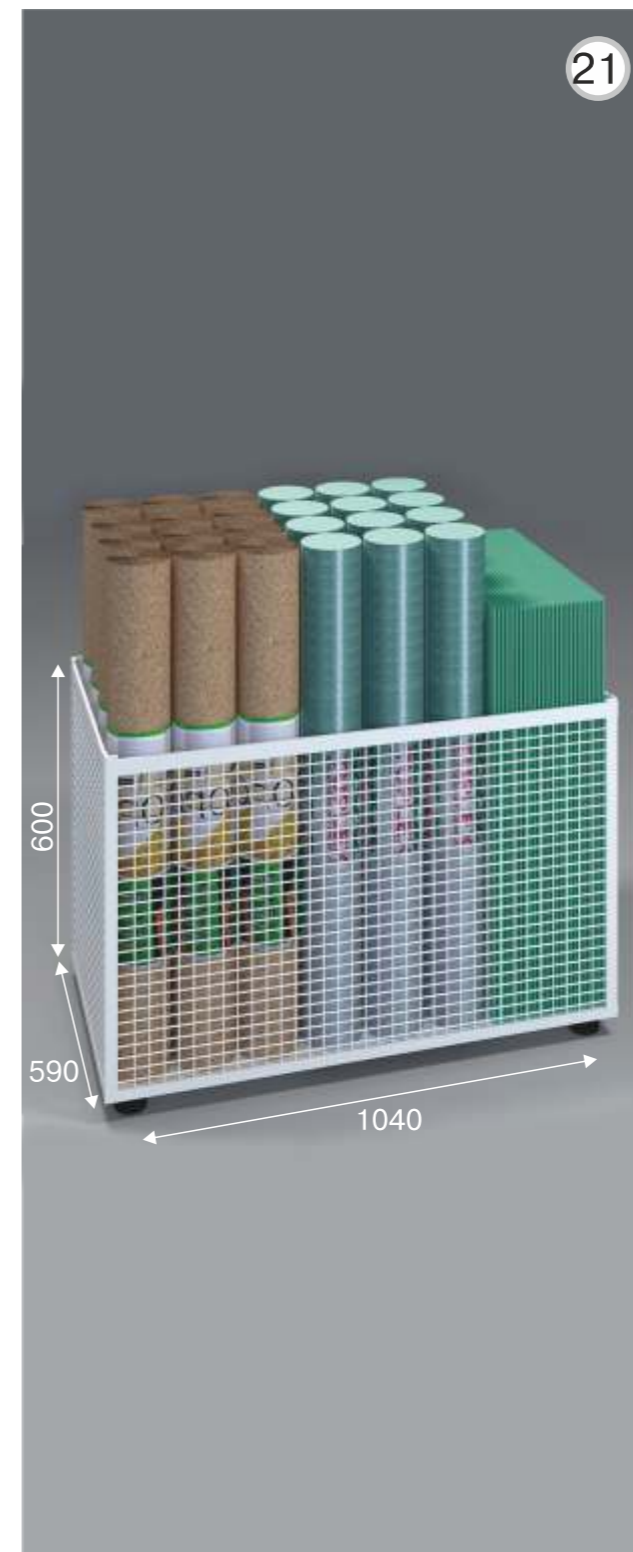

21

**СТЕНД №21**  
(корзина) для рулонной  
и листовой продукции

В состав входит:  
прямоугольная металлическая  
корзина 1 шт.  
(винты-барашки в комплекте).  
Сетчатое оборудование.

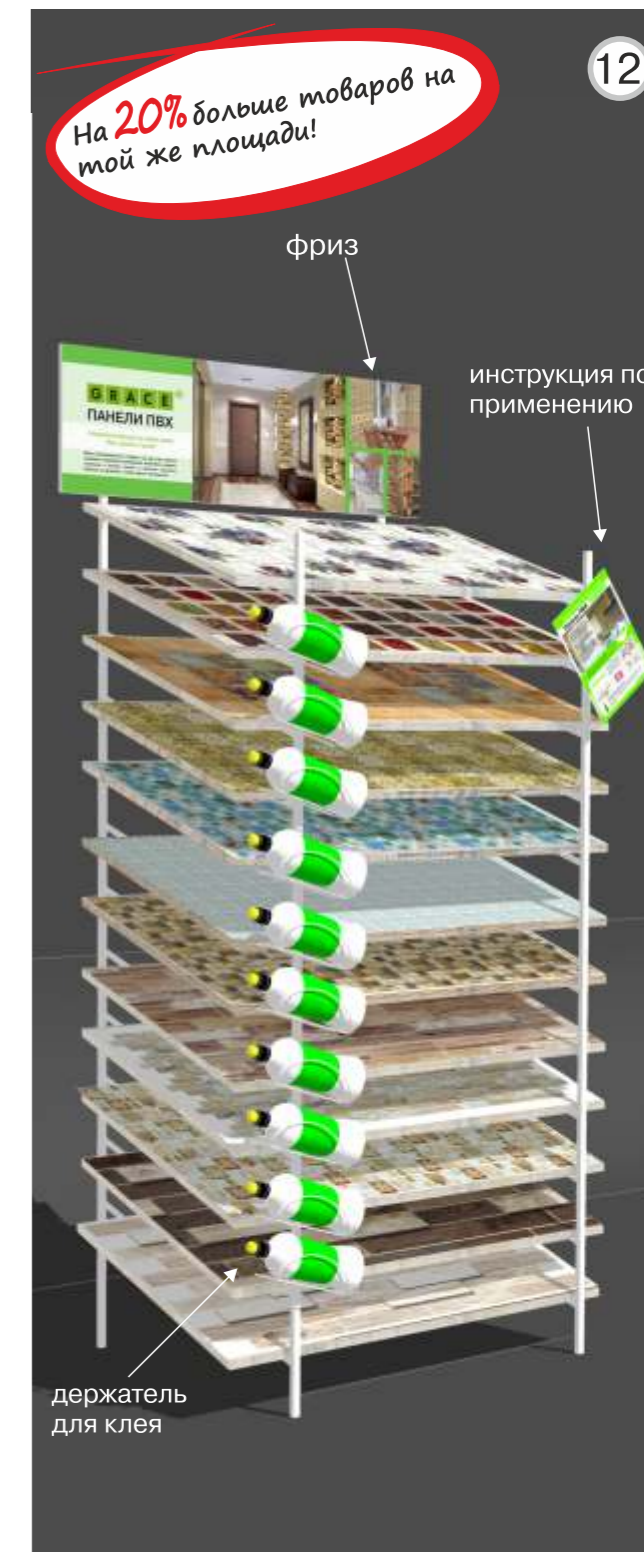

12

**СТЕНД №12**  
под панели ПВХ на 12 декоров с  
рекламной поддержкой

В состав входит:  
Стенд на 12 ячеек  
Держатель для клея для панелей  
ПВХ на 10 бутылок (винты-  
барашки в комплекте)  
Фриз  
Рекламные листовки с  
инструкцией по монтажу



